

NEO Opel Rocks Electric Τιμοκατάλογος



Ημερομηνία Έκδοσης: 18/04/2024





Κινητήρας	Κιβώτιο	Rocks	Tekno	Klub
Rocks Electric, 8hp	All-electric single-speed drive unit	11.200 €	12.100 €	12.100 €

Σημειώσεις:

1. Οι λιανικές τιμές με φόρους που αναφέρονται στον παρόντα τιμοκατάλογο, βασίζονται στις ανώτατες προτεινόμενες λιανικές τιμές προ φόρων (δηλ. χωρίς ΦΠΑ και τέλος ταξινόμησης, βλ. ανάλυση τιμών).
2. Οι λιανικές τιμές συμπεριλαμβάνουν έξοδα προετοιμασίας και κόστος μεταφοράς έως τις εγκαταστάσεις των Διανομέων ή τον πλησιέστερο λιμένα της ενδοχώρας - ΔΕΝ συμπεριλαμβάνουν έξοδα ταξινόμησης & τέλη κυκλοφορίας.
3. Ο εξοπλισμός, οι τιμές και τα τεχνικά χαρακτηριστικά μπορούν να μεταβληθούν από τον κατασκευαστή χωρίς προηγούμενη ειδοποίηση.

		Rocks	Tekno	Klub
	LCDV Code			
Υφασμάτινη ταπετσαρία "Padding" Jet Black, με ρυθμιζόμενο, συρόμενο κάθισμα οδηγού	G8FX	s	s	s
Κάθισμα συνοδηγού	DAX02	s	s	s
Απόχρωση εξωτερικού Kosmic Grey, με μαύρη οροφή	TMEY	s	s	s
Πανοραμική ηλιοροφή			s	s
Ατσάλινες ζάντες 14"	DDZ30	s	s	s
Προβολείς, φλας & πίσω φώτα LED		s	s	s
Ανακλαστήρες θυρών		s	s	s
Υαλοκαθαριστήρας παρμπρίζ		s	s	s
Εξωτερικοί καθρέπτες, μηχανικά ρυθμιζόμενοι		s	s	s
Ενσωματωμένο καλώδιο οικιακής φόρτισης 220V	DNG39	s	s	s
Tekno pack - Διακοσμητικά εμπρός & πίσω προφυλακτήρα σε "Elektro Yellow" - Πλευρικά διακοσμητικά σε "Elektro Yellow" - Μαύρες διακοσμητικές λωρίδες - Τάσια ζαντών - Διακοσμητικά κονσόλας σε κίτρινο - Άγκιστρο συγκράτησης τσάντας στην πλευρά του συνοδηγού, σε κίτρινο - Πατάκια με κίτρινες ραφές - Δίχτυ τοποθέτησης αντικειμένων με κίτρινα διακοσμητικά - Κεντρικό διαχωριστικό δίχτυ - ConnectBox - Θήκη τοποθέτησης smartphone	DWEA5	-	s	-
Klub pack - Διακοσμητικά εμπρός & πίσω προφυλακτήρα σε "KosmikGrey" - Πλευρικά διακοσμητικά σε "KosmikGrey" - Μαύρες διακοσμητικές λωρίδες - Τάσια ζαντών - Διακοσμητικά κονσόλας σε γκρι - Άγκιστρο συγκράτησης τσάντας στην πλευρά του συνοδηγού, σε γκρι - Πατάκια με κίτρινες ραφές - Δίχτυ τοποθέτησης αντικειμένων με γκρι διακοσμητικά - Κεντρικό διαχωριστικό δίχτυ - ConnectBox - Θήκη τοποθέτησης smartphone	DWEA6	-	-	s
Μηχανικό χειρόφρενο				
- = δεν διατίθεται s= standard				

Σημειώσεις:

1. Οι λιανικές τιμές με φόρους που αναφέρονται στον παρόντα τιμοκατάλογο, βασίζονται στις ανώτατες προτεινόμενες λιανικές τιμές προ φόρων (δηλ. χωρίς ΦΠΑ και τέλος ταξινόμησης, βλ. ανάλυση τιμών).

2. Οι λιανικές τιμές συμπεριλαμβάνουν έξοδα προετοιμασίας και κόστος μεταφοράς έως τις εγκαταστάσεις των Διανομένων ή τον πλησιέστερο λιμένα της ενδοχώρας - ΔΕΝ συμπεριλαμβάνουν έξοδα ταξινόμησης & τέλη κυκλοφορίας.

3. Ο εξοπλισμός, οι τιμές και τα τεχνικά χαρακτηριστικά μπορούν να μεταβληθούν από τον κατασκευαστή χωρίς προηγούμενη ειδοποίηση.

Μοντέλο - Περιγραφή	LCDV Code	Καύσιμο	Εκπομπές Ρύπων CO2 WLTP (Μικτού Κύκλου g/km)	Προτεινόμενη Λιανική Τιμή ME Φόρους	Προτεινόμενη Λιανική Τιμή ΠΡΟ Φόρων	ΦΠΑ	Τέλος ταξινόμησης	Τέλος ταξινόμησης CO ₂	Τέλη κυκλοφορίας CO ₂
Rocks Electric, 8hp Rocks	1GO2Q1JRHFB1A010	Electric	0	11.200 €	9.032 €	2.168 €	0 €	0 €	0 €
Rocks Electric, 8hp Tekno	1GO2Q1KRHFB1A010 1GO2Q1JRHFB1A020	Electric	0	12.100 €	9.758 €	2.342 €	0 €	0 €	0 €
Rocks Electric, 8hp Klub	1GO2Q1LRHFB1A010	Electric	0	12.100 €	9.758 €	2.342 €	0 €	0 €	0 €

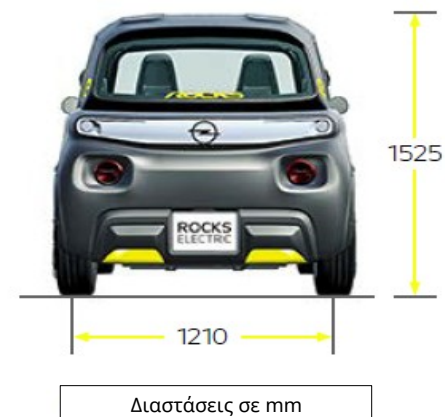
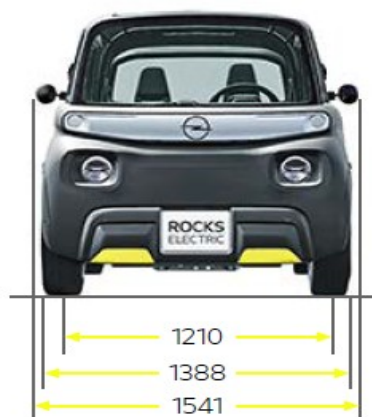
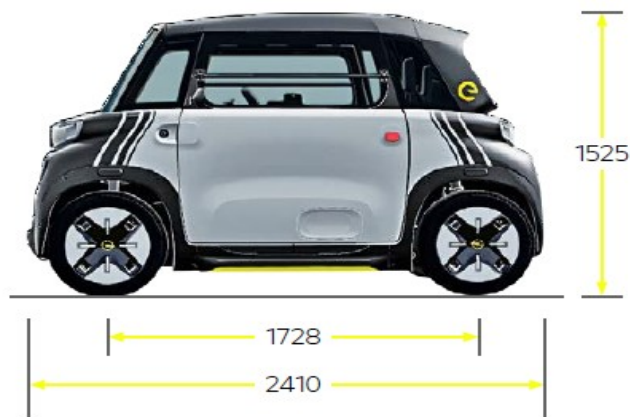

Διαστάσεις σε mm

Βάρη & Διαστάσεις

Διαστάσεις οχήματος σε mm	
Μήκος	2.410
Πλάτος (+/- εξωτερικούς καθρέπτες)	1.388/ 1.541 (1.388 με αναδιπλωμένους)
Συνολικό ύψος (στο απόβαρο)	1.525
Μεταξόνιο	1.728
Μετατρόχιο, εμπρός/πίσω	1.210
Κύκλος στροφής σε m	
Από τοίχο σε τοίχο	7,2
Χωρητικότητα χώρου αποσκευών σε λίτρα (σύμφωνα με ECIE)	
Αποθηκευτικός χώρος πλευράς συνοδηγού	63 lt

Κινητήρες & Βάρη

Κινητήρας	Ηλεκτρικός κινητήρας
Μέγιστη απόδοση ισχύος (kW (hp) / σαλ)	6kW (8,3hp) / 6.000
Μέγιστη Ροπή	9,6 / 6.000
Κιβώτιο Ταχυτήτων	Αυτόματο κιβώτιο μιάς σχέσης με επιλογή κίνησης 3 θέσεων (D, N, R)
Επιδόσεις	
Μέγιστη Ταχύτητα (σε km/h)	45 km/h
Επιτάχυνση 0 -45 km/h (σε δευτερόλεπτα)	10 sec
Κιβώτιο Ταχυτήτων	Αυτόματο κιβώτιο μιάς σχέσης με επιλογή κίνησης 3 θέσεων (D, N, R)
Αυτονομία κίνησης & κατανάλωση	
Αυτονομία κίνησης (σε km)	75 km (WMTC)
Κατανάλωση ηλεκτρικής ενέργειας (σε kWh/100km)	11,9 kWh/100km
Εκπομπές CO2 (σε g/km)	0 g/km
Μπαταρία	
Συνολική χωρητικότητα	6,3 kWh
Ωφέλιμη χωρητικότητα	5,4 kWh
Μπαταρία υψηλής τάσης	Ιόντων λιθίου 16 cells
Χρόνος φόρτισης	
0-100% σε οικιακή πρίζα 8A 220V (τύπου Shuko)	4 ώρες & 20 λεπτά
Βάρη	
Μικτό βάρος	700
Βάρος οχήματος χωρίς φορτίο	471

Οι τιμές κατανάλωσης καυσίμου και εκπομπών CO2 συγκεκριμένων καινούργιων οχημάτων υπολογίζονται ακολουθώντας τη νέα Παγκόσμια Εναρμονισμένη Διαδικασία Δοκιμών Ελαφρών Οχημάτων (World Harmonised Light Vehicle Test Procedure, WLTP). Για περισσότερα μπορείτε να ανατρέξετε στο σύνδεσμο: <https://www.opel.gr/tools/wltp-drivingcycle-fuelconsumption.html>

Οι τιμές δεν λαμβάνουν υπόψη συγκεκριμένα τις συνθήκες χρήσης και οδήγησης, τον εξοπλισμό ή τον πρόσθετο προαιρετικό εξοπλισμό, ενώ μπορεί να διαφέρουν ανάλογα με τον τύπο ελαστικών. Για περισσότερες πληροφορίες σχετικά με τις επίσημες τιμές κατανάλωσης καυσίμου και εκπομπών CO2, παρακαλούμε ανατρέξτε στην οδηγία με τίτλο "Οδηγία για την κατανάλωση καυσίμου και τις εκπομπές CO2 καινούργιων επιβατικών αυτοκινήτων", η οποία αναρτάται σε όλα τα σημεία πώλησης.

Ετικέτες Ελαστικών ΝΕΟΥ Opel Rocks Electric**5**

Μέγεθος Ελαστικού	Αποδοτικότητα Καυσίμου Ελαστικού ^{1,2}	Πρόσφυση Ελαστικού σε βρεγμένο οδόστρωμα ^{1,2}	Εξωτερικός Θόρυβος Κύλησης Ελαστικού ^{1,2}	
155/65 R 14	D	D	B 	71 dB

1. Κατάταξη ελαστικού σύμφωνα με τον κανονισμό (EC) 1222/2009. 2. Οι μάρκες των ελαστικών μπορεί να διαφέρουν.

Νέο Opel Corsa

Τιμοκατάλογος

Ημερομηνία Έκδοσης 15/05/2024



Εκδόσεις/Κινητήρες Νέου Opel Corsa

2

	Κινητήρας	Κιβώτιο	Edition Pack	GS	GS Pack
Petrol	1.2lt 75hp	MT5	20.400 €	21.900 €	-
	1.2lt Turbo 100hp	MT6	21.600 €	23.100 €	24.300 €
		AT8	23.100 €	25.200 €	26.400 €
	1.2lt Turbo 130hp	AT8	-	26.200 €	27.400 €
Hybrid 48V	Hybrid 1.2lt Turbo 100hp	EDCT6	24.100 €	26.100 €	27.300 €
	Hybrid 1.2lt Turbo 136hp	EDCT6	-	27.100 €	28.300 €

Σημειώσεις:

1. Οι λιανικές τιμές με φόρους που αναφέρονται στον παρόντα τιμοκατάλογο, βασίζονται στις ανώτατες προτεινόμενες λιανικές τιμές προ φόρων (δηλ. χωρίς ΦΠΑ και τέλος ταξινόμησης, βλ. ανάλυση τιμών).

2. Η προσθήκη εξοπλισμού ή χρώματος μπορεί να επιφέρει αλλαγή στην ανώτατη προτεινόμενη λιανική τιμή προ φόρων του αυτοκινήτου, η οποία να συνεπάγεται αλλαγή στην κλίμακα υπολογισμού του τέλους ταξινόμησης. Περαιτέρω, υπάρχουν περιπτώσεις που η προσθήκη προαιρετικού εξοπλισμού (π.χ. ζάντες αλουμινίου) μπορεί να επιφέρει αλλαγή στις εκπομπές ρύπων του αυτοκινήτου και, κατά συνέπεια, αλλαγή στην κλίμακα υπολογισμού του τέλους ταξινόμησης. Σημειώνεται επίσης, πως ενδεχόμενη αλλαγή στην εργοστασιακή τιμή μοντέλων είναι δυνατόν να επιφέρει αλλαγή στην κλίμακα υπολογισμού του τέλους ταξινόμησης.

3. Οι λιανικές τιμές συμπεριλαμβάνουν έξοδα προετοιμασίας και κόστος μεταφοράς έως τις εγκαταστάσεις των Διανομέων ή τον πλησιέστερο λιμένα της ενδοχώρας - ΔΕΝ συμπεριλαμβάνουν έξοδα ταξινόμησης & τέλη κυκλοφορίας.

4. Ο εξοπλισμός, οι τιμές και τα τεχνικά χαρακτηριστικά μπορούν να μεταβληθούν από τον κατασκευαστή χωρίς προηγούμενη ειδοποίηση.

Ανακύκλωση: Πληροφορίες αναφορικά με τον Σχεδιασμό για το Περιβάλλον, το Δίκτυο Παράδοσης & Παραλαβής Οχημάτων Τέλους Κύκλου Ζωής ΕΔΟΕ μπορούν να βρεθούν στο:

www.edoe.gr

	LCDV Code	Edition Pack	GS	GS Pack
Εσωτερικό				
Προτεινόμενη Λιανική Τιμή Χωρίς Φόρους				
Υφασμάτινη Ταπετσαρία, Malve Black - Κάθισμα οδηγού ρυθμιζόμενο καθ' ύψος (DRH12)	BPFX	S	-	-
Υφασμάτινη Ταπετσαρία Banda White - Κάθισμα οδηγού ρυθμιζόμενο καθ' ύψος (DRH12)	D4FV	-	S	S
Θερμαινόμενα & αεριζόμενα καθίσματα εμπρός - Κάθισμα οδηγού ρυθμιζόμενο καθ' ύψος (DRH12) - Κάθισμα συνοδηγού ρυθμιζόμενο καθ' ύψος (DINO3) - Μεσαία κονσόλα με κεντρικό υποβραχιόνιο, με κλειστό αποθηκευτικό χώρο, 2 ποτηροθήκες (PVC) (DJB04) - Θερμαινόμενο τιμόνι (D1301) - Κάθισμα συνοδηγού 6 κατευθύνσεων	DNA01	€ 672	€ 672	€ 672
Τρία Προσκέφαλα πίσω	DMZ02	S	S	S
Σκίαστρα με καθρέπτη	DMG07	S	S	S
Τιμόνι τριών ακτίνων	DVH23	S (MT6)	-	-
Τιμόνι τριών ακτίνων από οικολογικό δέρμα	DVH61	S (Hybrid & AT8)	S	S
Πεντάλ Αλουμινίου	DYE02	-	S	S
Εσωτερικό οροφής σε μαύρο		-	S	S
Μεσαία κονσόλα με κεντρικό υποβραχιόνιο, κλειστό αποθηκευτικό χώρο & 2 ποτηροθήκες (PVC)	DJB04	€ 210	€ 105	€ 105
Πίσω κάθισμα επιβατών, πλάτη 60:40	DAL43	S	S	S
Ηλεκτροχρωματικός εσωτερικός καθρέπτης	DRL05	S	S	S
Κεντρικό φως εμπρός με δύο φώτα ανάγνωσης	DIM13	S	-	-
Κεντρικό φως εμπρός με δύο φώτα ανάγνωσης LED	DIM12	-	S	S
Εσωτερικός φωτισμός πίσω	DK804	S	-	-
Εσωτερικός φωτισμός LED πίσω	DK802	-	S	S
Φωτισμός χώρου αποσκευών	DEJ03	S	S	S
Εξωτερική εμφάνιση				
Περίγραμμα πλευρικού παραθύρου σε μαύρο	DGV00	S	S	S
Λαβές θυρών στο χρώμα του αμαξώματος	DRZ89	S	S	S
Προφυλακτήρας εμπρός με χρωμιωμένο ένθετο	DPD61	S	-	-
Όνομα μοντέλου και λογότυπο Opel σε Χρώμιο	DMT00	S	-	-
Προφυλακτήρας εμπρός με ένθετο σε High Gloss Black	DPDDL	-	S	S
Όνομα μοντέλου και λογότυπο Opel σε Noir Orbital	DMTPH	-	S	S
Προφυλακτήρας sport σχεδίασης πίσω	DED17	-	S	S
Ηλιοροφή Panoramic	DoK01	-	€ 630	€ 630
Χρώματα				
Kristal Silver	MOZR	€ 0	€ 0	€ 0
Jade/Arktis White	PQWP	€ 375	€ 375	€ 375
Hot/Kardio Red	MOPQ	€ 375	€ 375	€ 375
Voltaik Blue	MOAV	€ 375	€ 375	€ 375
Diamond/Karbon Black	MO9V	€ 375	€ 375	€ 375
Grafik Grey	POSD	€ 375	€ 375	€ 375
Οροφή στο χρώμα του αμαξώματος	DJD00	S	OPT	OPT
Μαύρη οροφή	DJD20	-	S	S
Ζάντες & Ελαστικά				
Ατσάλινες ζάντες 6.5J x 16, Design 1	DZHHU	-	-	-
Ατσάλινες ζάντες 6.5J x 16, Design 1 Με προετοιμασία εγκατάστασης ρεζέρβας (αφαιρείται το kit επισκευής ελαστικών)	DZHG6	-	-	-
Ζάντες αλουμινίου 6.5J x16, Tornado Design, Grey	DZHH0	S	-	-
Ζάντες αλουμινίου 6.5J x16, Tornado Design, Black	DZHH4	-	€ 14	€ 14
Ζάντες αλουμινίου 6.5J x16, Tornado Design, Black Με προετοιμασία εγκατάστασης ρεζέρβας (αφαιρείται το kit επισκευής ελαστικών)	DZHH7	-	€ 30	€ 30
Ζάντες αλουμινίου 6.5J x16, Tornado Design, Black, Diamond cut	DZHH8	-	S	S
Ζάντες αλουμινίου 7.0J x17, Gloss Black, Diamond cut	DZHNJ	-	€ 280	€ 280
Συστήματα Ενημέρωσης/Ψυχαγωγίας				
Οθόνη ενημέρωσης οδηγού (DIC), 3.5"	DGMAH	S	-	-
Πλήρως ψηφιακή, έγχρωμη οθόνη ενημέρωσης οδηγού (DIC), 7"	DGMAW	-	S	S
Radio (DRC71) με οθόνη αφής 5" (DLX40), DAB (DRC71), Bluetooth, 4 ηχεία	DZJF4	-	-	-
Radio (DRC71) με οθόνη αφής 10" (DLX51), DAB (DRC71), Bluetooth, 1 θύρα USB type C στην εμπρός κονσόλα (DYM25) & Mirror screen	DZJDJ	S	S	S

	LCDV Code	Edition Pack	GS	GS Pack
Ναβί (DZY11), High Radio (DRC71) με οθόνη αφής 10" (DLX44), DAB (DRC71), Mirror screen (DE201), 1 θύρα USB type C στην εμπρός κονσόλα (DYM25) - Εκκίνηση κινητήρα χωρίς κλειδί (Keyless Start) (DYD02) - Park & Go Pack Digital (DWYAP) (Αισθητήρες παρκαρίσματος εμπρός/πίσω (DUB23), κάμερα οπισθοπορείας (DQK13), Ηλεκτρικά αναδιπλούμενοι καθρέπτες (DHU13), Προειδοποίηση νεκρού σημείου (DA01) - Φιμέ πίσω & πλαινά κρύσταλλα (DVD09) - Ηλεκτρονικός κλιματισμός (ECC), μονοζωνικός (DRE07) - Communication System, auto tele unit (DYZ22) - Εσωτερικός φωτισμός LED (DO101) - Ηλεκτρικό χειρόφρενο (DFH05) Εκτός Hybrid	DZJF5	-	€ 1.610	€ 1.610
Ναβί (DZY11), High IVI Radio (DRC71) με οθόνη αφής 10" (DLX44), DAB (DRC71), Mirror screen (DE201), 1 θύρα USB type C στην εμπρός κονσόλα (DYM25) & 2 θύρες USB type C πίσω για φόρτιση κινητού (DSN07), Ασύρματη επαγωγική φόρτιση κινητού (DE301) - Ξεκλείδωμα θυρών & Εκκίνηση κινητήρα χωρίς κλειδί (Keyless Start) (DYD07) - Park & Go Pack Digital (DWYAP) (Αισθητήρες παρκαρίσματος εμπρός/πίσω (DUB23), κάμερα οπισθοπορείας (DQK13), Ηλεκτρικά αναδιπλούμενοι καθρέπτες (DHU13), Προειδοποίηση νεκρού σημείου (DA01) - Φιμέ πίσω & πλαινά κρύσταλλα (DVD09) - Ηλεκτρονικός κλιματισμός (ECC), μονοζωνικός (DRE07) Με Hybrid	DZJF6	-	€ 1.960	€ 1.960
Χειριστήρια ηχοσύστηματος στο τιμόνι	DHG06	S	S	S
Ασφάλεια				
Μετωπικοί Αερόσακοι Οδηγού & Συνοδηγού, Πλευρικοί Αερόσακοι Λεκάνης Θώρακα Εμπρός & Κεφαλής	DNF15	S	S	S
ISOFIX στα εξωτερικά πίσω καθίσματα	DGQ13/14	S	S	S
ESP	DUF01	S	S	S
Σύστημα ελέγχου πίεσης ελαστικών (DDB+)	DUE05	S	S	S
Σύστημα ασφαλείας - ADAS DRG31 - Cruise control DE704 - Αισθητήρας αναγνώρισης σημάτων κυκλοφορίας DL115 - Προειδοποίηση παρέκκλισης από λωρίδα κυκλοφορίας DE802 - Ειδοποίηση κόπωσης Οδηγού DD427 - Αυτόματο φρενάρισμα έκτακτης ανάγκης	DZVLR	S	S	S
Αισθητήρες Παρκαρίσματος Πίσω	DWY72	S	-	-
Edition Tech Pack - Αισθητήρες παρκαρίσματος εμπρός/πίσω (DUB23) - Κάμερα οπισθοπορείας (DQK10) - Ηλεκτρικά αναδιπλούμενοι καθρέπτες (DHU13) - Προειδοποίηση νεκρού σημείου (DA01) - Πλήρως ψηφιακή, έγχρωμη οθόνη ενημέρωσης οδηγού	DWYAO	€ 980	S	S
Φώτα ημέρας LED	DEK10	S	S	S
Πίσω φώτα LED	DQL02	-	S	S
LED Προβολείς ομίχλης	DPR05	S	S	S
GS Tech pack - Προβολείς Matrix LED (DWV68) - Προβολείς ομίχλης LED (DPR05) - Ηλεκτρικό χειρόφρενο (DFH05)	DWV68	-	-	S
Προβολείς ECO LED και Sight & Light Pack - Φώτα ημέρας & Προβολείς LED (DLA10) - Sight & Light pack (DNB08) - Αντιθαμβωτικοί προβολείς (DYQ02)	DWV69	S	S	S
Communication System, auto tele unit 3S (Opel Connect e-call / b-call) - Infotainment DZJDJ GS: όχι με DZJF5	DYR07	€ 280	€ 280	€ 280
Communication System, auto tele unit (Opel Connect e-call / b-call)	DYZ22	S (Hybrid)	S (Hybrid)	S (Hybrid)
Ηλεκτρικό Χειρόφρενο	DFH05	-	-	S
Sport Mode Standard με κινητήρες βενζίνης & αυτόματο κιβώτιο ταχυτήτων και Hybrid	DQM02	S (Gas AT8 & Hybrid)	S (Gas AT8 & Hybrid)	S (Gas AT8 & Hybrid)
Άνεση & Λειτουργικότητα				
Air Condition	DRE01	S	S	-
Ηλεκτρονικός Κλιματισμός (ECC), μονοζωνικός (GS: std όταν ορίζεται DZJF5)	DRE07	-	€ 280	S
Ηλεκτρικά παράθυρα εμπρός & πίσω	DLT03/DLU03 & DLE05	S	S	S
Ηλεκτρικά ρυθμιζόμενοι, θερμαινόμενοι εξωτερικοί καθρέπτες, μηχανικά αναδιπλούμενοι	DRJ05/DRK05/DHU03	S	-	-
Ηλεκτρικά ρυθμιζόμενοι, θερμαινόμενοι & αναδιπλούμενοι εξωτερικοί καθρέπτες.	DRJ05/DRK05/DHU13	-	S	S
Κεντρικό κλειδί θυρών	DVB06	S	S	S
Δύο κλειδιά (ένα αναδιπλούμενο με χειριστήριο)	DJA11	S	S	S
Δύο αναδιπλούμενα κλειδιά με χειριστήριο (GS:Οχι με DZJF5)	DJA12	€ 49	€ 49	€ 49

Σημειώσεις:

- Οι λιανικές τιμές με φόρους που αναφέρονται στον παρόντα τιμοκατάλογο, βασίζονται στις ανώτατες προτεινόμενες λιανικές τιμές προ φόρων (δηλ. χωρίς ΦΠΑ και τέλος ταξινόμησης, βλ. ανάλυση τιμών).
- Η προσθήκη εξοπλισμού ή χρώματος μπορεί να επιφέρει αλλαγή στην ανώτατη προτεινόμενη λιανική τιμή προ φόρων του αυτοκινήτου, η οποία να συνεπάγεται αλλαγή στην κλίμακα υπολογισμού του τέλους ταξινόμησης. Περαιτέρω, υπάρχουν περιπτώσεις που η προσθήκη προαιρετικού εξοπλισμού (π.χ. ζάντες αλουμινίου) μπορεί να επιφέρει αλλαγή στις εκπομπές ρύπων του αυτοκινήτου και, κατά συνέπεια, αλλαγή στην κλίμακα υπολογισμού του τέλους ταξινόμησης. Σημειώνεται επίσης, πως ενδεχόμενη αλλαγή στην εργοστασιακή τιμή μοντέλων είναι δυνατόν να επιφέρει αλλαγή στην κλίμακα υπολογισμού του τέλους ταξινόμησης.
- Οι λιανικές τιμές συμπεριλαμβάνουν έξοδα προετοιμασίας και κόστος μεταφοράς έως τις εγκαταστάσεις των Διανομέων ή τον πλησιέστερο λιμένα της ενδοχώρας - ΔΕΝ συμπεριλαμβάνουν έξοδα ταξινόμησης & τέλη κυκλοφορίας.
- Ο εξοπλισμός, οι τιμές και τα τεχνικά χαρακτηριστικά μπορούν να μεταβληθούν από τον κατασκευαστή χωρίς προηγούμενη ειδοποίηση.

NEO CORSA ICE Μοντέλο - Περιγραφή	LCDV CODE	MY Code	Εκπομπές Ρύπων CO ₂ WLTP (Μικτού Κύκλου)	Προτεινόμενη Λιανική Τιμή ΜΕ Φόρους	Προτεινόμενη Λιανική Τιμή ΠΡΟ Φόρων	ΦΠΑ	Τέλος ταξινόμησης	Τέλος ταξινόμησης CO ₂	Τέλη κυκλοφορίας	Κυβισμός (κ.εκ.)	Ειδικές Κατηγορίες	
											Πολύτεκνοι	Ανάπηροι
Edition Pack 1.2lt 75hp MT5	1GJOA5HJUB0A0	FO/G0/G4	120	20.400 €	15.687 €	3.765 €	999 €	949 €	0 €	1.199	19.451 €	19.451 €
Edition Pack 1.2lt Turbo 100hp MT6	1GJOA5HL6KB0A0	FO/G0/G4	116	21.600 €	16.494 €	3.958 €	1.208 €	1.148 €	0 €	1.199	20.452 €	20.452 €
Edition Pack 1.2lt Turbo 100hp AT8	1GJOA5HL81B0A0	FO/G0/G4	125	23.100 €	17.428 €	4.183 €	1.567 €	1.489 €	80 €	1.199	21.611 €	21.611 €
GS 1.2lt 75hp MT5	1GJOA5TJUB0A0	FO/G0/G4	120	21.900 €	16.695 €	4.007 €	1.261 €	1.198 €	0 €	1.199	20.702 €	20.702 €
GS 1.2lt Turbo 100hp MT6	1GJOA5TL6KB0A0	FO/G0/G4	117	23.100 €	17.428 €	4.183 €	1.567 €	1.489 €	0 €	1.199	21.611 €	21.611 €
GS 1.2lt Turbo 100hp AT8	1GJOA5TL81B0A0	FO/G0/G4	125	25.200 €	18.633 €	4.472 €	2.205 €	2.095 €	80 €	1.199	23.105 €	23.105 €
GS 1.2lt Turbo 130hp AT8	1GJOA5TM61B0A0	FO/G0/G4	125	26.200 €	19.206 €	4.610 €	2.509 €	2.384 €	80 €	1.199	23.816 €	23.816 €
GS Pack 1.2lt Turbo 100hp MT6	1GJOA5TL6KB0A0	FO/G0/G4	117	24.300 €	18.117 €	4.348 €	1.932 €	1.835 €	0 €	1.199	22.465 €	22.465 €
GS Pack 1.2lt Turbo 100hp AT8	1GJOA5TL81B0A0	FO/G0/G4	125	26.400 €	19.321 €	4.637 €	2.570 €	2.442 €	80 €	1.199	23.958 €	23.958 €
GS Pack 1.2lt Turbo 130hp AT8	1GJOA5TM61B0A0	FO/G0/G4	125	27.400 €	19.895 €	4.775 €	2.874 €	2.731 €	80 €	1.199	24.669 €	24.669 €

		Edition Pack	GS	GS Pack
Χρώμα Αμαξώματος	Κωδικός Χρώματος LCDV	Ύφασμα, Banda White BPFX	Ύφασμα, Malve Black D4FV	Ύφασμα, Malve Black D4FV
Kristal Silver	MOZR	+	+	+
Jade/Arktis White	PQWP	+	+	+
Hot/Kardio Red	MOPQ	+	+	+
Voltaik Blue	MOAV	+	+	+
Diamond/Karbon Black	M09V	+	+	+
Grafik Grey	POSD	+	+	+

Corsa
Alle Maße in mm

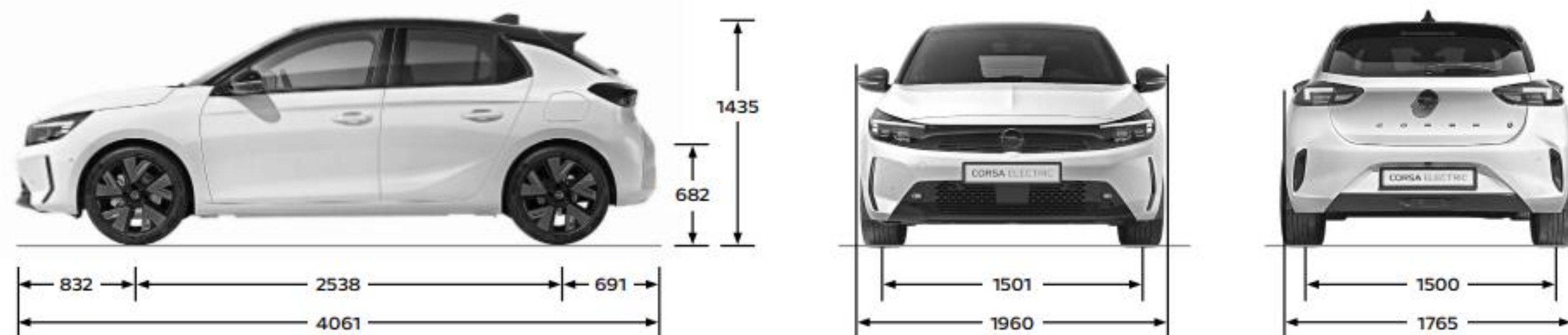

Διαστάσεις οχήματος σε mm	
Μήκος	4.061
Πλάτος (-/+ εξωτερικούς καθρέπτες)	1,960 / 1,765
Συνολικό ύψος (στο απόβαρο)	1.435
Μεταξόνιο	2.538
Μετατρόχιο, εμπρός	1.501
Μετατρόχιο, πίσω	1.500
Διαστάσεις χώρου αποσκευών (m ³)	
Μήκος χώρου φόρτωσης μέχρι τις πλάτες των πίσω καθισμάτων/με αναδιπλωμένα πίσω καθίσματα	674 / 1.553
Πλάτος μεταξύ των θόλων/ανοίγματος	969
Όγκος χώρου αποσκευών έως το κάλυμμα του χώρου αποσκευών (χωρίς ρεζέρβα)	309 ICE 267 Electric
Όγκος χώρου αποσκευών, μέχρι την οροφή με αναδιπλωμένα τα πίσω καθίσματα	1.081 ICE 1.042 Electric

Κινητήρες	1.2 75hp MT5 Petrol	1.2 Turbo 100hp MT6 Petrol	1.2 Turbo 100hp AT8 Petrol	1.2 Turbo 130hp AT8 Petrol	1.2 Direct Injection Turbo Hybrid 48 V, 100hp	1.2 Direct Injection Turbo Hybrid 48 V, 136hp
Κατηγορία εκπομπών ρύπων	Euro 6e	Euro 6e	Euro 6e	Euro 6e	Euro 6e	Euro 6e
Κυβισμός (cm ³)	1.199	1.199	1.199	1.199	1.199	1.199
Μέγιστη απόδοση ισχύος σε kW (hp) / σαλ-1	55 (75) / 5.750	74 (100) / 5.500	74 (100) / 5.500	96 (130) / 5.500	74 (100) / 5.500	100 (136) / 5.500
Μέγιστη ροπή Nm / σαλ-1	118/2.750	205/1.750	205/1.750	230/1.750	205/1.750	230/1.750
Κιβώτιο Ταχυτήτων	MT5	MT6	AT8	AT8	eDCT6	eDCT6
Μετάδοση	FWD	FWD	FWD	FWD	FWD	FWD
Ρεζερβουάρ καυσίμου (χωρητικότητα σε λίτρα)	40	44	44	44	44	44
Βάρη και φορτία άξονα σε kg						
Απόβαρο συμπ. Οδηγού (σύμφωνα με 70/156/EWG) σε kg	1.110	1.175	1.203	1.233	1.267	1.267
Επιτρεπόμενο συνολικό βάρος	1.550	1.620	1.645	1.650	1.690	1.690



	Επιδόσεις		Κατανάλωση καυσίμου σε lt/100km	Εκπομπές CO2 σε g/km
	Μέγιστη Ταχύτητα σε km/h	Επιτάχυνση 0 -100 km/h σε δευτ/τα	Μετρήσεις WLTP Μικτού κύκλου	
5-τάχυτο Μηχανικό Κιβώτιο με FWD				
1.2 Direct 75hp S/S	174	13,2	5,4	120
6-τάχυτο Μηχανικό Κιβώτιο με FWD				
1.2 Direct Injection Turbo 100hp S/S	194	9,9	5,4	117 - 116
8-τάχυτο Αυτόματο Κιβώτιο με FWD				
1.2 Direct Injection Turbo 100hp S/S	192	10,8	5,5	124 - 125
1.2 Direct Injection Turbo 130hp S/S	208	8,7	5,5	124 - 125
Κιβώτιο eDCT6				
1.2 Direct Injection Turbo Hybrid 48 V, 100hp	188	9,9	4,5	102 - 101
1.2 Direct Injection Turbo Hybrid 48 V, 136hp	210	7,9	4,7	105

Οι τιμές κατανάλωσης καυσίμου και εκπομπών CO2 συγκεκριμένων καινούργιων οχημάτων υπολογίζονται ακολουθώντας τη νέα Παγκόσμια Εναρμονισμένη Διαδικασία Δοκιμών Ελαφρών Οχημάτων (World Harmonised Light Vehicle Test Procedure, WLTP) και οι τιμές που προκύπτουν μετατρέπονται εκ νέου, ώστε να υπάρχει δυνατότητα σύγκρισης με τις τιμές NEDC, σύμφωνα με τους κανονισμούς R (EC) αριθ. 715/2007, R (EU) αριθ. 2017/1153 και R (EU) αριθ. 2017/1151.

Για περισσότερα μπορείτε να ανατρέξετε στο σύνδεσμο: <https://www.opel.gr/tools/wltp-drivingcycle-fuelconsumption.html>

Ετικέτες Ελαστικών Νέου Opel Corsa

7

Τύπος Ελαστικού	Αποδοτικότητα Καυσίμου Ελαστικού ^{1,2}	Πρόσφυση Ελαστικού σε βρεγμένο οδόστρωμα ^{1,2}	Εξωτερικός Θόρυβος Κύλησης Ελαστικού ^{1,2}
195/55 R16	A	B	72 
195/55 R16	A	A	71 
205/45 R17	A	A	70 

1. Κατάταξη ελαστικού σύμφωνα με τον κανονισμό (EC) 1222/2009.

2. Οι μάρκες των ελαστικών μπορεί να διαφέρουν.

Opel Mokka

Τιμοκατάλογος

Ημερομηνία Έκδοσης: 30/07/2024



	Κινητήρας	Κιβώτιο	Edition	Edition Plus
Βενζίνη	1.2lt Turbo S/S, 100hp	MT6	22.900 €	24.900 €
	1.2lt Turbo S/S, 136hp	MT6	23.900 €	25.900 €
	1.2lt Turbo S/S, 130hp	AT8	26.500 €	26.900 €
Hybrid 48V	Hybrid 1.2lt Turbo 136hp	EDCT6	28.100 €	30.100 €
Electric	Mokka Electric, 136hp		40.500 €	42.500 €

Σημειώσεις:

1. Οι λιανικές τιμές με φόρους που αναφέρονται στον παρόντα τιμοκατάλογο, βασίζονται στις ανώτατες προτεινόμενες λιανικές τιμές προ φόρων (δηλ. χωρίς ΦΠΑ και τέλος ταξινόμησης, βλ. ανάλυση τιμών).

2. Η προσθήκη εξοπλισμού ή χρώματος μπορεί να επιφέρει αλλαγή στην ανώτατη προτεινόμενη λιανική τιμή προ φόρων του αυτοκινήτου, η οποία να συνεπάγεται αλλαγή στην κλίμακα υπολογισμού του τέλους ταξινόμησης. Περαιτέρω, υπάρχουν περιπτώσεις που η προσθήκη προαιρετικού εξοπλισμού (π.χ. ζάντες αλουμινίου) μπορεί να επιφέρει αλλαγή στις εκπομπές ρύπων του αυτοκινήτου και, κατά συνέπεια, αλλαγή στην κλίμακα υπολογισμού του τέλους ταξινόμησης. Σημειώνεται επίσης, πως ενδεχόμενη αλλαγή στην εργοστασιακή τιμή μοντέλων είναι δυνατόν να επιφέρει αλλαγή στην κλίμακα υπολογισμού του τέλους ταξινόμησης.

3. Οι λιανικές τιμές συμπεριλαμβάνουν έξοδα προετοιμασίας και κόστος μεταφοράς έως τις εγκαταστάσεις των Διανομέων ή τον πλησιέστερο λιμένα της ενδοχώρας - ΔΕΝ συμπεριλαμβάνουν έξοδα ταξινόμησης & τέλη κυκλοφορίας.

4. Ο εξοπλισμός, οι τιμές και τα τεχνικά χαρακτηριστικά μπορούν να μεταβληθούν από τον κατασκευαστή χωρίς προηγούμενη ειδοποίηση.

Ανακύκλωση: Πληροφορίες αναφορικά με τον Σχεδιασμό για το Περιβάλλον, το Δίκτυο Παράδοσης & Παραλαβής Οχημάτων Τέλους Κύκλου Ζωής ΕΔΟΕ μπορούν να βρεθούν στο: www.opel.gr/empeiria/anakyklosi.html

		Edition	Edition PLUS
Εσωτερικό		Λιτανική Τιμή Προ Φόρων	
Ταπεταριά, ύφασμα/Morrocana Focus Grey με Κάθισμα οδηγού & συνοδηγού ρυθμιζόμενο καθ' ύψος (DRH12/DIN03)	LCDV Code		
Ταμπλό σε μιάρο με Warm Silver	S9FY	s	s
Τμόνι "Modern Lisa" από οικολογικό δέρμα	DENEQ	s	s
	DVH61	s	s
Εξωτερική Εμφάνιση			
Φιμέ πίσω & πλαινά κρύσταλλα (Στην έκδοση Edition PLUS δεν διατίθεται με το μιάρο χρώμα αμαξώματος Black Perla Nera - M09V)	DVD09	-	s
Περίγραμμα επάνω τμήματος πλευρικών παραθύρων σε χρώμιο	DGV12	s	s
Χρώματα Αμαξώματος			
Matcha Green	MOHU	o	o
Ice Flow White	POWP	€ 112	€ 112
Black Perla Nera (όχι με D3D20 ή D7N02)	M09V	€ 335	€ 335
Grey Atense	M0F4	€ 335	€ 335
Red Rubi	M0PY	€ 335	€ 335
Voltaic Blue	M0AV	€ 335	€ 335
Οροφή Black Perla Nera (όχι με M09V), με φιμέ πίσω & πλαινά κρύσταλλα (DVD09)	DJD20	€ 280	s
Οροφή στο χρώμα του αμαξώματος	DJD02	s	-
Ζάντες & Ελαστικά			
Ζάντες αλουμινίου 17", Μαύρες Δίχρωμες (DDZWH&DN904), ελαστικά 215/60 R17	DZHP8	s	s
Kit επισκευής ελαστικών (Απαιρείται όταν ορίζεται DR519)	DLV02	s	s
Προεγκατάσταση & προετοιμασία χώρου αποσκευών για ρεζέρβα (Όχι με Mokka Electric)	DR519	€ 11	€ 11
Infotainment			
Multimedia Radio (DRCRC), με οθόνη αφής 7" (DLX23), 6 ηχεία (D0402) / Οθόνη πληροφόρησης οδηγού 7" (DGMAW) / DAB / Phone projection - Mirror link (DE201)	DZJ30	s	s
Multimedia Navi (DRCNN), με οθόνη αφής 7" (DLX23), 6 ηχεία (D0402) / Οθόνη πληροφόρησης οδηγού 7" (DGMAW) / DAB / Phone projection - Mirror link (DE201)	DZJ31	€ 700	€ 700
OpelConnect	DYR07	s	s
Phone Projection - Mirror link (Android Auto, Apple CarPlay)	DE201	s	s
Ασφάλεια			
Φώτα ECO LED, με: - Φώτα ημέρας & φλας LED, Προβολείς ECO LED - Πίσω φώτα LED (D0L02) - Αυτόματη λειτουργία μεγάλης σκάλας προβολών (LED) (DYQ02)	DLA10	s	s
Προβολείς ομίχλης LED	DPR05	-	s
Sight & Light pack , με Αισθητήρα βροχής (DNB08), Ηλεκτροχρωματικό εσωτερικό καθρέπτη (DRL05) & Αυτόματο φωτισμό με αναγνώριση τούνελ	DRL05	s (Electric, Hybrid)	s
Safety Pack , με Cruise control (DRG10) / Υποβοήθηση διατήρησης στη λωρίδα κυκλοφορίας (DLI15) & διατήρησης πορείας εντός της λωρίδας κυκλοφορίας (DI400) / Αναγνώριση ορίων ταχύτητας (DE704) / Ειδοποίηση προσοχής οδηγού (DE802) / Προειδοποίηση επικείμενης σύγκρουσης με αυτόματο φρενάρισμα έκτακτης ανάγκης (DD427)	DZVNE	s (ICE, Hybrid)	-
Safety Pack (για αυτόματα κιβώτια) , με Adaptive Cruise control (DRG20) / Υποβοήθηση διατήρησης στη λωρίδα κυκλοφορίας (DLI15) & διατήρησης πορείας εντός της λωρίδας κυκλοφορίας (DI401) / Αναγνώριση ορίων ταχύτητας (DE704) / Ειδοποίηση προσοχής οδηγού (DE802) / Προειδοποίηση επικείμενης σύγκρουσης με αυτόματο φρενάρισμα έκτακτης ανάγκης (DD424)	DZVNG	-	s (AT8, Hybrid)
Safety Pack (για μηχανικά κιβώτια) , με Adaptive Cruise control (DRG15) / Υποβοήθηση διατήρησης στη λωρίδα κυκλοφορίας (DLI15) & διατήρησης πορείας εντός της λωρίδας κυκλοφορίας (DI400) / Αναγνώριση ορίων ταχύτητας (DE704) / Ειδοποίηση προσοχής οδηγού (DE802) / Προειδοποίηση επικείμενης σύγκρουσης με αυτόματο φρενάρισμα έκτακτης ανάγκης (DD424)	DZVNF	-	s (MT6)
Safety Pack , με Αναγνώριση επικείμενης σύγκρουσης με λειτουργία περιορισμού σύγκρουσης χαμηλής ταχύτητας & Ανίχνευση Πεζών (DD403) / Αυτόματο Cruise control (DRG10)/ Υποβοήθηση επαναφοράς & διατήρησης στη λωρίδα κυκλοφορίας (DLI04) / Ειδοποίηση προσοχής οδηγού (DE802) / Αναγνώριση ορίων ταχύτητας (DE702)	DZVEB	s (Electric)	s (Electric)
Ηλεκτρικά Θερμαινόμενοι εξωτερικοί καθρέπτες	DRJ05 / DRK05 / DHU03	s	-
Ηλεκτρικά Θερμαινόμενοι & Αναδιπλούμενοι εξωτερικοί καθρέπτες	DHU13	-	s
Αερόσακο οδηγού, συνοδηγού, πλευρικοί & οροφής	DNF15	s	s
Συναγερμός (εργοστασιακός), με Αισθητήρα παραβίασης & κλίσης αμαξώματος (DAB13)	DAB13	€ 170	€ 170
Rear view camera pack (Αισθητήρες παρκαρίσματος πίσω - DUB21 & Κάμερα οπισθοπορείας - DOK02)	DWYA5 (εκτός Electric 136hp)/ DWY38 (Electric 136hp)	s	-
Techno / Park & Go Pack, με: - Αισθητήρες παρκαρίσματος εμπρός/πίσω (DUB23) & Κάμερα οπισθοπορείας (DOK02) - Ηλεκτρικά αναδιπλούμενοι εξωτερικοί καθρέπτες (DHU13), με προειδοποίηση Τυφλού Σημείου (DA001) - Προβολείς ομίχλης (DPR05) & Sight & Light pack (DNB08, DRL05) - Ηλεκτρονικός Μονοζωνικός Κλιματισμός ECC (DRE07) - Safety pack DZVNG (AT8) ή DZVNF (MT6)	DWYA6 (ICE, Hybrid) DWY24 (Electric)	-	s
Άνεση & Λειτουργικότητα			
Φορτιστής OnBoard 7,4 KW, Μονοφασικός	DLZ02	s (Electric)	s (Electric)
Φορτιστής OnBoard 11 KW, Τριφασικός (Electric)	DLZ04	€ 730	€ 730
Καλώδιο φόρτισης Mode 3 για Wallbox	DNG39	s (Electric)	s (Electric)
Aircondition	DRE01	s	-
Ηλεκτρονικός Μονοζωνικός Κλιματισμός ECC	DRE07	s (Electric & Hybrid)	s
Μπουτόν εκκίνησης χωρίς κλειδί	DYD02	s (Electric)	s
Comfort pack (Θερμαινόμενα καθίσματα εμπρός & Θερμαινόμενο τμόνι - DI301) - Αφαιρούμενο πάτωμα χώρου αποσκευών (DSP16) - Ηλεκτρονικός Μονοζωνικός Κλιματισμός ECC (DRE07) - Sight & Light pack (DNB08, DRL05) - Μπουτόν εκκίνησης κινητήρα και σύστημα εισόδου χωρίς κλειδί PEPS (DYD07)	DNA01	€ 700	s
Κεντρικό κλειδίωμα, με δύο αναδιπλούμενα κλειδιά	DJA12	-	s
Κεντρικό κλειδίωμα, με ένα αναδιπλούμενο κλειδί	DJA11	s	-
Τηλεσκοπική και καθ' ύψος ρύθμιση τιμονιού		s	s
Κεντρικό υποβραχιόνιο εμπρός με θύρα USB (DYM22) & Ποτηροθήκη εμπρός (DJB04)	DJB04	s	s

- = Δεν διατίθεται s = standard o = επιλογή χωρίς χρέωση € = επιλογή με χρέωση (ενδεικτικό λιτανική τιμή)

Μοντέλο - Περιγραφή	LCDV Code	MY Code	Καύσιμο	Εκπομπές Ρύπων CO2 (WLTP Μικτού Κύκλου g/km)	Προτεινόμενη Λιανική Τιμή ME Φόρους	Προτεινόμενη Λιανική Τιμή ΠΡΟ Φόρων	ΦΠΑ	Τέλος ταξινόμησης	Τέλος ταξινόμησης CO ₂	Τέλη κυκλοφορίας	Ειδικές Κατηγορίες		
											Κυβισμός (κ.ε.)	Πολύτεκνοι	Ανάπηροι
Edition 1.2lt Turbo S/S, 100hp MT6	1GQOSYKJLKBOAO	40/42/44	Βενζίνη	124	22.900	17.314	4.155 €	1.506 €	1.431 €	79 €	1199	21.469 €	21.469 €
Edition 1.2lt Turbo S/S, 136hp MT6	1GQOSYKP9KB0AO	40/42/44	Βενζίνη	124	23.900	17.887	4.293 €	1.810 €	1.720 €	79 €	1199	22.180 €	22.180 €
Edition 1.2lt Turbo S/S, 130hp AT8	1GQOSYKM61B0AO	40/42/44	Βενζίνη	133	26.500	19.305	4.633 €	2.562 €	2.562 €	85 €	1199	23.938 €	23.938 €
Edition Plus 1.2lt Turbo S/S, 100hp MT6	1GQOSYKJLKBOAO	40/42/44	Βενζίνη	124	24.900	18.461	4.431 €	2.114 €	2.009 €	79 €	1199	22.891 €	22.891 €
Edition Plus 1.2lt Turbo S/S, 136hp MT6	1GQOSYKP9KB0AO	40/42/44	Βενζίνη	124	25.900	19.034	4.568 €	2.418 €	2.297 €	79 €	1199	23.603 €	23.603 €
Edition Plus 1.2lt Turbo S/S, 130hp AT8	1GQOSYKM61B0AO	40/42/44	Βενζίνη	133	26.900	19.531	4.687 €	2.681 €	2.681 €	85 €	1199	24.219 €	24.219 €
Edition Hybrid 1.2lt Turbo 136hp EDCT6	1GQOSYKJHWB0AO	44	Βενζίνη	109	28.100	21.244	5.098 €	3.701 €	1.758 €	0 €	1199	26.342 €	26.342 €
Edition Plus Hybrid 1.2lt Turbo 136hp EDCT6	1GQOSYKJHWB0AO	44	Βενζίνη	109	30.100	22.547	5.411 €	4.509 €	2.142 €	0 €	1199	27.958 €	27.958 €
Μοντέλο - Περιγραφή	LCDV Code	MY Code		Εκπομπές Ρύπων CO2 (WLTP Μικτού Κύκλου g/km)	Προτεινόμενη Λιανική Τιμή ME Φόρους	Προτεινόμενη Λιανική Τιμή ΠΡΟ Φόρων	ΦΠΑ	Τέλος ταξινόμησης	Τέλος ταξινόμησης CO ₂	Τέλη κυκλοφορίας	Ειδικές Κατηγορίες		
											Κυβισμός (κ.ε.)	Πολύτεκνοι	Ανάπηροι
Mokka Electric, 136hp Edition	1GQOSYKESFB0AO	40/42/44	e BEV	0	40.500 €	32.661	7.839 €	0 €	0 €	0 €	-	40.500 €	40.500 €
Mokka Electric, 136hp Edition Plus	1GQOSYKESFB0AO	40/42/44	e BEV	0	42.500 €	34.274	8.226 €	0 €	0 €	0 €	-	42.500 €	42.500 €

Έκδοση		Edition & Edition Plus
Ταπετσαρία		Ύφασμα / Morrocana
		Focus, Grey
Ένθετα διακοσμητικά / Επένδυση εσωτερικής οροφής		Erino Silver (DENEQ)
	LCDV Code	S9FY
Απλό Χρώμα		
Matcha Green	MOHU	+
Λευκό		
Ice Flow White	POWP	+
Μεταλλικά χρώματα		
Black Perla Nera	MO9V	+
Grey Atense	MOF4	+
Red Rubi	MOPY	+
Voltaic Blue	MOAV	+

+ = επιτρεπτός συνδυασμός

-- = μη επιτρεπτός συνδυασμός

Alle Maße in mm



*Mokka-e.



Βάρη & Διαστάσεις	
Διαστάσεις οχήματος σε mm	
Μήκος	4.151
Πλάτος (ή ελαττωμαός καθρέπτες)	1.987/1.791
Ύψος (στα απόβατα)	1.534
Μεταξόνιο	2.561
Μετατόχιση εμπρός/πίσω	1.548/1.545
Κύκλος στρώσης σε m	
Τύλιχο - τσιχό	11,08
Διαστάσεις χώρου αποσκευών σε mm	
Μήκος χώρου φόρτωσης μέχρι τις πλάτες των πίσω καθισμάτων/με αναδιπλωμένα πίσω καθίσματα	667/1418
Πλάτος μεταξύ των θύλων/ανοίγματος	1021
Χωρητικότητα χώρου αποσκευών σε λίτρα (σύμφωνα με μέθοδο μέτρησης ISO 3832)	
Χώρος αποσκευών μόνο	ICE: 350 Mokka σε 310
Μέχρι την οροφή με αναδιπλωμένα τα πίσω καθίσματα	ICE: 1105 Mokka Electric: 1060
Ρεζέρβουαρ - Mokka ICE	
Ρεζέρβουαρ (χρησιμότητα σε λίτρα)	44
Μπαταρία/Αυτονομία - Mokka Electric	
Μπαταρία όφθιμων λυθίου	STANDARD
Χωρητικότητα μπαταρίας σε kWh	- 50 (136hp) - 54 (156hp)
Αυτονομία (Ευνοδιασμένη μέτρηση WLTP, low/high σε km)	Από 338 - 407

Κινητήρες	1.2 Turbo Petrol	1.2 Turbo Petrol		1.2 Direct injection Turbo Hybrid 48 V, 136hp	Mokka Electric
Κιβώτιο	MT-6	MT-6	AT-8	eDCT6	Μονής Ταχύτητας
Κατηγορία εκπομπών ρύπων	EURO 6e	EURO 6e	EURO 6e	EURO 6e	-
Αριθμός κυλίνδρων	3	3	3	3	-
Διάμετρος/Διαδρομή	75,0 / 90,5	75,0 / 90,5	75,0 / 90,5	230/1750	-
Κιβωμιάς	1.199	1.199	1.199	1.199	-
Μέγιστη απόδοση ισχύος σε kW (hp) / σελ ⁻¹	74 (100) / 5.000	100 (136) / 5.500	96 (130) / 5.500	100 (136)	100 (136)
Μέγιστη ροπή Nm / σελ ⁻¹	205 / 1.750	230 / 1.750	230 / 1.750	230	260
Λόγος συμπίεσης					
Βάρη και φορτία άξονα σε kg					
Απόβαρο συμμ. Οδηγού (σύμφωνα με e4*2007/46*0996-01)	1.270	1.275	1.295	1.287	1.598
Επιτρεπόμενο συνολικό βάρος	1.700	1.715	1.740	1.750	2.015
Ποσέλιμο φορτίο	430	440	445	430	417

Mokka	Επιδόσεις			Κατανάλωση καυσίμου σε lt/100km		Αυτονομία
	kw (hp)	Τελική ταχύτητα (km/h)	Επιτάχυνση 0-100 km/h (δευτ.)	Μετρήσεις WLTP Μικτού κύκλου		
6-τάχυτο μηχανικό κιβώτιο						
1.2 Turbo Petrol	74 (100)	188	10,6	6,2 - 5,2		141 - 117
1.2 Turbo Petrol	100 (136)	204	9,1	6,2 - 5,2		139 - 118
Αυτόματο κιβώτιο, AT8						
1.2 Turbo Petrol	96 (130)	200	9,2	6,0 - 5,9		135 - 132
eDCT6						
1.2 Direct Injection Turbo Hybrid 48 V, 136hp	100 (136)	207	9,1	4,8 - 4,9		109 - 110
Mokka Electric						
Ηλεκτροκινητήρας με Σταθερή σχέση μετάδοσης 136hp	100 (136)	150	9,2	Κατανάλωση ενέργειας σε kWh/100 km	Εκπομπές CO2 σε g/km	0
				15,8 - 16,2		έως 338

Ετικέτες Ελαστικών Opel Mokka

6

Τύπος Ελαστικού	Αποδοτικότητα Καυσίμου Ελαστικού ^{1,2}	Πρόσφυση Ελαστικού σε βρεγμένο οδόστρωμα ^{1,2}	Εξωτερικός Θόρυβος Κύλησης Ελαστικού ^{1,2}	
215/60 R17	A	B	69	
215/55 R18	A	B	68	

1. Κατάταξη ελαστικού σύμφωνα με τον κανονισμό (EC) 1222/2009. 2. Οι μάρκες των ελαστικών μπορεί να διαφέρουν.

Opel Grandland
Τιμοκατάλογος

Ημερομηνία Έκδοσης: 15/05/2024

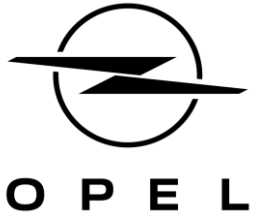

	Κινητήρας		Κιβώτιο	Edition	Edition Plus	GS
Βενζίνη	1.2lt Turbo, 130 hp	Start & Stop	MT6	28.300 €	30.100 €	31.800 €
			AT8	30.600 €	32.100 €	35.100 €
Πετρέλαιο	1.5lt, 130hp	Start & Stop	AT8	32.100 €	34.600 €	36.600 €
Ηλεκτροκίνηση / Βενζίνη	PHEV 224 hp	Start & Stop	e-EAT8 / FWD	-	48.500 €	51.500 €

Σημειώσεις:

1. Οι λιανικές τιμές με φόρους που αναφέρονται στον παρόντα τιμοκατάλογο, βασίζονται στις ανώτατες προτεινόμενες λιανικές τιμές προ φόρων (δηλ. χωρίς ΦΠΑ και τέλος ταξινόμησης, βλ. ανάλυση τιμών).

2. Η προσθήκη εξοπλισμού ή χρώματος μπορεί να επιφέρει αλλαγή στην ανώτατη προτεινόμενη λιανική τιμή προ φόρων του αυτοκινήτου, η οποία να συνεπάγεται αλλαγή στην κλίμακα υπολογισμού του τέλους ταξινόμησης. Περαιτέρω, υπάρχουν περιπτώσεις που η προσθήκη προαιρετικού εξοπλισμού (π.χ. ζάντες αλουμινίου) μπορεί να επιφέρει αλλαγή στις εκπομπές ρύπων του αυτοκινήτου και, κατά συνέπεια, αλλαγή στην κλίμακα υπολογισμού του τέλους ταξινόμησης. Σημειώνεται επίσης, πως ενδεχόμενη αλλαγή στην εργοστασιακή τιμή μοντέλων είναι δυνατόν να επιφέρει αλλαγή στην κλίμακα υπολογισμού του τέλους ταξινόμησης.

3. Οι λιανικές τιμές συμπεριλαμβάνουν έξοδα προετοιμασίας και κόστος μεταφοράς έως τις εγκαταστάσεις των Διανομένων ή τον πλησιέστερο λιμένα της ενδοχώρας - ΔΕΝ συμπεριλαμβάνουν έξοδα ταξινόμησης & τέλη κυκλοφορίας.

4. Ο εξοπλισμός, οι τιμές και τα τεχνικά χαρακτηριστικά μπορούν να μεταβληθούν από τον κατασκευαστή χωρίς προηγούμενη ειδοποίηση.

Εξοπλισμός Opel Grandland		2		
		Edition	Edition Plus	GS
Εσωτερικό	Κωδικός LCDV		Προτεινόμενη Λιανική Τιμή χωρίς φόρους	
Τιμόνι "Modern Lisa" με επίπεδο κάτω τμήμα	<i>DVH61</i>	S	S	-
Θερμαινόμενο τιμόνι "Modern Lisa" με επίπεδο κάτω τμήμα	<i>DVH61/DI301</i>	-	-	S
Ταπεσαρία ύφασμα Formula / Berson, Jet Black - Εμπρός καθίσματα <i>comfort</i> , με μηχανική ρύθμιση 4 κατευθύνσεων	<i>79FX</i>	S	S	-
Ταπεσαρία ύφασμα/morocanna Focus Jet Black - Sport καθίσματα εμπρός, με ρύθμιση 6/4 κατευθύνσεων - Κάθισμα οδηγού με μηχανική προέκταση μαξιλαριού βάσης & ηλεκτρική οσφυϊκή υποστήριξη 4 θέσεων - Θήκες στις πλάτες των εμπρός καθισμάτων (EA1 & EA2)	<i>A9FX</i>	€ 700	€ 700	S
Alcantara, Jet Black, με sport καθίσματα εμπρός - Εμπρός καθίσματα AGR 6 κατευθύνσεων, με μηχανική προέκταση μαξιλαριού βάσης & ηλεκτρική οσφυϊκή υποστήριξη 4 θέσεων - Winter rack 1 (DWABW), με θερμαινόμενα καθίσματα εμπρός & θερμαινόμενο τιμόνι (DVH56) - μόνο με MT6 - Διαιρούμενο πίσω κάθισμα με υποβραχιόνιο (DAU02)	<i>1UFX</i>	€ 1.840	€ 1.840	€ 1.140
Δερμάτινη ταπεσαρία, Jet Black, με sport καθίσματα εμπρός, ηλεκτρικά ρυθμιζόμενα & αεριζόμενα (DWACE/F) - Sport, αεριζόμενα καθίσματα AGR εμπρός, με ρύθμιση 6 κατευθύνσεων, ηλεκτρική οσφυϊκή υποστήριξη 4 θέσεων & μηχανική προέκταση μαξιλαριού βάσης - Winter rack 2 (DWACF) με θερμαινόμενα καθίσματα εμπρός/πίσω & θερμαινόμενο τιμόνι (DVH56) - Διαιρούμενο πίσω κάθισμα με υποβραχιόνιο (DAU02)	<i>82FX</i>	€ 2.400	€ 2.400	€ 1.700
Υποβραχιόνιο εμπρός	<i>DAU02</i>	-	-	S
Θερμαινόμενο παρμπρίζ - Κινητήρες βενζίνης & diesel	<i>DLW02</i>	-	-	S
Θερμαινόμενο παρμπρίζ (κάτω τμήμα) - PHEV	<i>DLW03</i>	-	-	S
Εξωτερική εμφάνιση				
Style pack Pro, με: Μαύρη οροφή (DJD20), Ράγες οροφής σε μαύρο (DKK01), Φιμέ πίσω & πλαϊνά κρύσταλλα (DVD09), Μάσκες εμπρός & πίσω, λογότυπο Opel & Name badge "Grandland" σε γυαλιστερό μαύρο	<i>DKK01</i>	€ 740	€ 740	S
Φιμέ πίσω & πλαϊνά κρύσταλλα	<i>DVD09</i>	-	-	S
Style pack με: Περίγραμμα πλευρικών παραθύρων σε Μαύρο, λογότυπο Opel & Name Badge High Gloss Black	<i>DGV03</i>	€ 140	€ 140	S
Χρωμιωμένο περίγραμμα πλευρικών παραθύρων	<i>DGV04</i>	S	S	-
Χειρολαβές θυρών στο χρώμα του αμαξώμαatos		S	S	S
Χρώματα Αμαξώματος & Οροφών				
Μαύρο χρώμα (όχι με DJD20)	<i>MO9V</i>	0	0	0
White Jade	<i>POWP</i>	€ 140	€ 140	€ 140
Quartz Grey / Grey Artense	<i>MOF-4</i>	€ 335	€ 335	€ 335
Dark Ruby Red/ Bright Red (Boutique)	<i>MOLM</i>	€ 419	€ 419	€ 419
Ζάντες & Ελαστικά				
Ζάντες αλουμινίου 17", 5 ακτίνων, Calibra ελαστικά 215/65 R17 / Tire Repair Kit	<i>DZHLH</i>	S	-	-
Ζάντες αλουμινίου 7.5J x 18, 5 ακτίνων, Calibra ελαστικά 225/55 R18 102V / Tire Repair Kit Κινητήρες βενζίνης & diesel	<i>DZHLU</i>	-	S	-
Ζάντες αλουμινίου 18", Omega ελαστικά 225/55 R18 102V/ Tire Repair Kit PHEV	<i>DZHLO</i>	-	S	-
Ζάντες αλουμινίου 7.5J x 18, 5 ακτίνων, Manta Diamond cut, BlackManta Diamond cut, Black ελαστικά 225/55 R18 102V / Προεγκατάσταση & προετοιμασία χώρου αποσκευών για ρεζέρβα Κινητήρες βενζίνης & diesel	<i>DZHIF</i>	€ 240	€ 240	-
Ζάντες αλουμινίου 7.5J x 18, 5 ακτίνων, Manta Diamond cut, High Gloss Black ελαστικά 225/55 R18 102V / Tire Repair Kit	<i>DZHEB</i>	-	-	S
Ζάντες αλουμινίου 7.5J x 18, 5 ακτίνων, Manta Diamond cut, High Gloss Black ελαστικά 225/55 R18 102V / Προεγκατάσταση & προετοιμασία χώρου αποσκευών για ρεζέρβα Κινητήρες βενζίνης & diesel	<i>DZHIE</i>	-	-	€ 22
Ζάντες αλουμινίου 7J x 19, Ironman ελαστικά 205/55 R19 97V / Tire Repair Kit Κινητήρες βενζίνης & diesel	<i>DZHVK</i>	€ 450	€ 450	€ 260
Ζάντες αλουμινίου 7J x 19, Ironman ελαστικά 205/55 R19 97V / Προεγκατάσταση & προετοιμασία χώρου αποσκευών για ρεζέρβα Κινητήρες βενζίνης & diesel	<i>DZHIG</i>	€ 450	€ 450	€ 260
Συστήματα Ενημέρωσης/Ψυχαγωγίας ⁽²⁾				
Radio, BT ¹ , με έγχρωμη οθόνη αφής 7" & ενημέρωσης οδηγού 7", 6 ηχεία, Digital Audio DAB & χειριστήρια στο τιμόνι (DHG02)	<i>DWL6B</i>	S	-	-
Infotainment pack με: Navigation, Radio, BT, έγχρωμη οθόνη αφής 10", ενημέρωσης οδηγού 12", 6 ηχεία, μικρή κεραία τύπου καρχαρία, Digital Audio DAB & χειριστήρια στο τιμόνι (DHG02), Ασύρματη επαγωγική φόρτιση κινητού (DE301)	<i>DWL6M</i>	-	S	S
Board computer		S	S	S
¹⁾ Λόγω πληθώρας διαθέσιμων κινητών τηλεφώνων, δεν μπορεί να εξασφαλιστεί η συμβατότητα με όλα και συνεπώς δεν υποστηρίζονται όλες οι λειτουργίες από όλα τα κινητά τηλέφωνα.				
Άνεση				
Κεντρικό υποβραχιόνιο εμπρός, με ποτηροθήκη	<i>DME02</i>	S	S	S
Τηλεσκοπική και καθ' ύψος ρύθμιση τιμονιού		S	S	S
Σύστημα διατήρησης σταθερής ταχύτητας (Cruise Control) - Κινητήρες βενζίνης & diesel	<i>DRG03</i>	S	S	S
Διζωνικός κλιματισμός (ECC)	<i>DRE07</i>	S	S	S
Εσωτερικός φωτισμός εμπρός/πίσω, Φώτα ανάγνωσης πίσω	<i>DFC82</i>	S	S	S
Ηλεκτρικά παράθυρα εμπρός/πίσω		S	S	S
Κεντρικό κλειδωμα θυρών με τηλεχειριστήριο		S	S	S
Δίχτυ ασφαλείας	<i>DNM01</i>	€ 80	€ 80	€ 80
Ασφάλεια				
Tech Pack Pro, με: Σύστημα εισόδου & εκκίνηση χωρίς κλειδί Open & Start (PEPS), με ηλεκτρικό άνοιγμα πόρτας χώρου αποσκευών - DD501 & DMo02, LED Matrix - DYQ03/DLA06, Προβολείς ομίχλης - DPR05	<i>DYD04</i>	€ 1.600	€ 1.600	€ 1.600
Ηλεκτρικό χειρόφρενο		S	S	S
Αισθητήρες παρκαρίσματος εμπρός/πίσω	<i>DWY23</i>	S	-	-
Tech pack, με: Προηγμένο Σύστημα Υποβοήθησης Παρκαρίσματος, Κάμερα οπισθοπορείας 180°, Αναδιπλούμενοι καθρέπτες με προειδοποίηση τυφλού σημείου	<i>DWY45</i>	-	S	S
Park & Go Pack 2, με: Προηγμένο Σύστημα Υποβοήθησης Παρκαρίσματος, Κάμερα Οπισθοπορείας 360°, Προειδοποίηση Τυφλού σημείου	<i>DWY25</i>	-	€ 1.300	€ 530
Ηλεκτρικά Θερμαινόμενοι εξωτερικοί καθρέπτες	<i>DHU03</i>	S	-	-
Φώτα ημέρας ECO LED	<i>DLA10</i>	S	S	S
Αυτόματη λειτουργία μεγάλης σκάλας προβολέων	<i>DYQ02</i>	S	S	S
Αισθητήρας βροχής	<i>DNB08</i>	S	S	S
Ηλεκτροχρωματικό εσωτερικό καθρέπτη - Κινητήρες βενζίνης & diesel	<i>DRLO5</i>	-	S	S
5* NCAP, με Cruise Control (DRG03), Σύστημα Αναγνώρισης Κόπωσης Οδηγού (DEB02), Σύστημα Υποβοήθησης Διατήρησης στη Λωρίδα Κυκλοφορίας (DLA04), Ενεργό Σύστημα Φρεναρίσματος Έκτακτης Ανάγκης (DD405), Αναγνώριση ορίων ταχύτητας (DE702) - Κινητήρες βενζίνης & diesel	<i>DZVBZ</i>	S	S	S
Safety Pack, με Προσαρμζόμενο Cruise Control (DRG20), Σύστημα Αναγνώρισης Κόπωσης Οδηγού, Σύστημα Υποβοήθησης Διατήρησης Πορείας στη Λωρίδα Κυκλοφορίας, Σύστημα Αναγνώρισης Επικείμενης Σύγκρουσης, Αναγνώριση ορίων ταχύτητας - PHEV	<i>DZVCC</i>	S	S	S
Σύστημα συναγερμού	<i>DAB13</i>	€ 160	€ 160	€ 160
Διπλοί προεντατήρες στις εμπρός ζώνες ασφαλείας, Προεντατήρες στις πίσω ζώνες ασφαλείας & Υπενθμίση ζωνών ασφαλείας εμπρός & πίσω καθισμάτων		S	S	S
3ο πίσω προσκέφαλο	<i>DMZ02</i>	S	S	S
Αερόσακοι οδηγού, συνοδηγού, πλευρικοί & οροφής, με δυνατότητα απενεργοποίησης αερόσακων συνοδηγού	<i>DNF04</i>	S	S	S
Δυνατότητα απενεργοποίησης αερόσακων συνοδηγού		S	S	S
Σύστημα διεύθυνσης με ηλεκτρική υποβοήθηση		S	S	S
Ηλεκτρονικό πρόγραμμα ευστάθειας (ESP), ABS & Βοήθημα εκκίνησης σε ανηφόρα (HSA)	<i>DUF01</i>	S	S	S
Λειτουργικότητα				
Φορτιστής 3.3 kW - PHEV	<i>DLZ01</i>	S	S	S
Φορτιστής 6.6 kW - PHEV	<i>DLZ02</i>	€ 670	€ 670	€ 670
Καλώδιο φόρτισης τύπου, Mode 2 - PHEV		S	S	S

Σημειώσεις:

1. Οι λιανικές τιμές με φόρους που αναφέρονται στον παρόντα τιμοκατάλογο, βασίζονται στις ανώτατες προτεινόμενες λιανικές τιμές προ φόρων (δηλ. χωρίς ΦΠΑ και τέλος ταξινόμησης, βλ. ανάλυση τιμών).

2. Η προσθήκη εξοπλισμού ή χρώματος μπορεί να επιφέρει αλλαγή στην ανώτατη προτεινόμενη λιανική τιμή προ φόρων του αυτοκινήτου, η οποία να συνεπάγεται αλλαγή στην κλίμακα υπολογισμού του τέλους ταξινόμησης. Περαιτέρω, υπάρχουν περιπτώσεις που η προσθήκη προαιρετικού εξοπλισμού (π.χ. ζάντες αλουμινίου) μπορεί να επιφέρει αλλαγή στις εκπομπές ρύπων του αυτοκινήτου και, κατά συνέπεια, αλλαγή στην κλίμακα υπολογισμού του τέλους ταξινόμησης. Σημειώνεται επίσης, πως ενδεχόμενη αλλαγή στην εργοστασιακή τιμή μοντέλων είναι δυνατόν να επιφέρει αλλαγή στην κλίμακα υπολογισμού του τέλους ταξινόμησης.

3. Οι λιανικές τιμές συμπεριλαμβάνουν έξοδα προετοιμασίας και κόστος μεταφοράς έως τις εγκαταστάσεις των Διανομένων ή τον πλησιέστερο λιμένα της ενδοχώρας - ΔΕΝ συμπεριλαμβάνουν έξοδα ταξινόμησης & τέλη κυκλοφορίας.

4. Ο εξοπλισμός, οι τιμές και τα τεχνικά χαρακτηριστικά μπορούν να μεταβληθούν από τον κατασκευαστή χωρίς προηγούμενη ειδοποίηση.

Μοντέλο - Περιγραφή	LCDV Code	MY Code	Καύσιμο	Εκπομπές Ρύπων CO2 (WLTP Μικτού Κύκλου g/km)	Προτεινόμενη Λιανική Τιμή ΜΕ Φόρους	Προτεινόμενη Λιανική Τιμή ΠΡΟ Φόρων	ΦΠΑ	Τέλος ταξινόμησης	Τέλος ταξινόμησης CO ₂	Τέλη κυκλοφορίας	Ειδικές Κατηγορίες		
											Κυβισμός (κ.ε.)	Πολύτεκνοι	Ανάπηροι
Edition 1.2lt Turbo, 130 hp Start & Stop MT6	1GUOSYKM6KB0A0	H0/H2	Βενζίνη	137	28.300 €	20.306 €	4.874 €	3.120 €	3.120 €	88 €	1.199	25.180 €	25.180 €
Edition 1.2lt Turbo, 130 hp Start & Stop AT8	1GUOSYKM61B0A0	H0/H2	Βενζίνη	145	30.600 €	21.543 €	5.170 €	3.887 €	3.887 €	102 €	1.199	26.713 €	26.713 €
Edition 1.5lt, 130hp Start & Stop AT8	1GUOSYKP41B0A0	H0/H2	Πετρέλαιο	141	32.100 €	22.349 €	5.364 €	4.387 €	4.387 €	99 €	1.499	27.713 €	27.713 €
Edition Plus 1.2lt Turbo, 130 hp Start & Stop MT6	1GUOSYKM6KB0A0	H0/H2	Βενζίνη	137	30.100 €	21.274 €	5.106 €	3.720 €	3.720 €	88 €	1.199	26.380 €	26.380 €
Edition Plus 1.2lt Turbo, 130 hp Start & Stop AT8	1GUOSYKM61B0A0	H0/H2	Βενζίνη	145	32.100 €	22.349 €	5.364 €	4.387 €	4.387 €	102 €	1.199	27.713 €	27.713 €
Edition Plus 1.5lt, 130hp Start & Stop AT8	1GUOSYKP41B0A0	H0/H2	Πετρέλαιο	141	34.600 €	23.694 €	5.686 €	5.220 €	5.220 €	99 €	1.499	29.380 €	29.380 €
GS 1.2lt Turbo, 130 hp Start & Stop MT6	1GUOSYKM6KB0TP	H0/H2	Βενζίνη	137	31.800 €	22.188 €	5.325 €	4.287 €	4.287 €	88 €	1.199	27.513 €	27.513 €
GS 1.2lt Turbo, 130 hp Start & Stop AT8	1GUOSYKM61B0TP	H0/H2	Βενζίνη	145	35.100 €	23.962 €	5.751 €	5.387 €	5.387 €	102 €	1.199	29.713 €	29.713 €
GS 1.5lt, 130hp Start & Stop AT8	1GUOSYKP41B0TP	H0/H2	Πετρέλαιο	141	36.600 €	24.769 €	5.945 €	5.887 €	5.887 €	99 €	1.499	30.713 €	30.713 €

Μοντέλο - Περιγραφή	Κωδικός	MY Code	Καύσιμο	Εκπομπές Ρύπων CO2	Προτεινόμενη Λιανική Τιμή	Προτεινόμενη Λιανική Τιμή	ΦΠΑ	Τέλος ταξινόμησης	Τέλος ταξινόμησης CO ₂	Τέλη κυκλοφορίας	Ειδικές Κατηγορίες		
											Κυβισμός (κ.ε.)	Πολύτεκνοι	Ανάπηροι
Edition Plus PHEV 224 hp Start & Stop e-EAT8 / FWD	1GUOSYKR7AB0A0	H0/H2	Βενζίνη & Ηλεκτρικό	29	48.500 €	36.883 €	8.852 €	11.645 €	2.766 €	0 €	1.598	45.734 €	45.734 €
GS PHEV 224 hp Start & Stop e-EAT8 / FWD	1GUOSYSR7AB0TP	H0/H2	Βενζίνη & Ηλεκτρικό	29	51.500 €	39.170 €	9.401 €	12.331 €	2.929 €	0 €	1.598	48.571 €	48.571 €

Σημειώσεις:

1. Οι λιανικές τιμές με φόρους που αναφέρονται στον παρόντα τιμοκατάλογο, βασίζονται στις ανώτατες προτεινόμενες λιανικές τιμές προ φόρων (δηλ. χωρίς ΦΠΑ και τέλος ταξινόμησης, βλ. ανάλυση τιμών).

2. Η προσθήκη εξοπλισμού ή χρώματος μπορεί να επιφέρει αλλαγή στην ανώτατη προτεινόμενη λιανική τιμή προ φόρων του αυτοκινήτου, η οποία να συνεπάγεται αλλαγή στην κλίμακα υπολογισμού του τέλους ταξινόμησης. Περαιτέρω, υπάρχουν περιπτώσεις που η προσθήκη προαιρετικού εξοπλισμού (π.χ. ζάντες αλουμινίου) μπορεί να επιφέρει αλλαγή στις εκπομπές ρύπων του αυτοκινήτου και, κατά συνέπεια, αλλαγή στην κλίμακα υπολογισμού του τέλους ταξινόμησης. Σημειώνεται επίσης, πως ενδεχόμενη αλλαγή στην εργοστασιακή τιμή μοντέλων είναι δυνατόν να επιφέρει αλλαγή στην κλίμακα υπολογισμού του τέλους ταξινόμησης.

3. Οι λιανικές τιμές συμπεριλαμβάνουν έξοδα προετοιμασίας και κόστος μεταφοράς έως τις εγκαταστάσεις των διανομένων ή τον πλησιέστερο λιμένα της ενδοχώρας - ΔΕΝ συμπεριλαμβάνουν έξοδα ταξινόμησης & τέλη κυκλοφορίας.

4. Ο εξοπλισμός, οι τιμές και τα τεχνικά χαρακτηριστικά μπορούν να μεταβληθούν από τον κατασκευαστή χωρίς προηγούμενη ειδοποίηση.

Έκδοση		Edition & Edition Plus				GS			
Ταπετσαρία		Ύφασμα	Ύφασμα/Morrocana με sport καθίσματα	Alcantara με sport καθίσματα	Δέρμα	Ύφασμα/Morrocana με sport καθίσματα	Alcantara με sport καθίσματα	Δέρμα	
		Formula, Berson	Focus			Focus			
		Jet Black μαύρη	Jet Black μαύρη	Jet Black μαύρη	Jet Black μαύρη	Jet Black μαύρη	Jet Black μαύρη	Jet Black μαύρη	
Χρώμα Αμαξώματος	Κωδικός	LCDV Code	79FX	A9FX	1UFX	82FX	A9FX	1UFX	82FX
Μαύρο Χρώμα									
Diamond Black	G7o	M09V	+	+	+	+	+	+	+
Λευκό Χρώμα									
White Jade	G2o	P0WP	+	+	+	+	+	+	+
Μεταλλικά χρώματα									
Quartz Grey	G4i	M0F4	+	+	+	+	+	+	+
Boutique χρώμα									
Dark Ruby Red	GDU	M0LM	+	+	+	+	+	+	+

+ = επιτρεπτός συνδυασμός

Alle Maße in mm

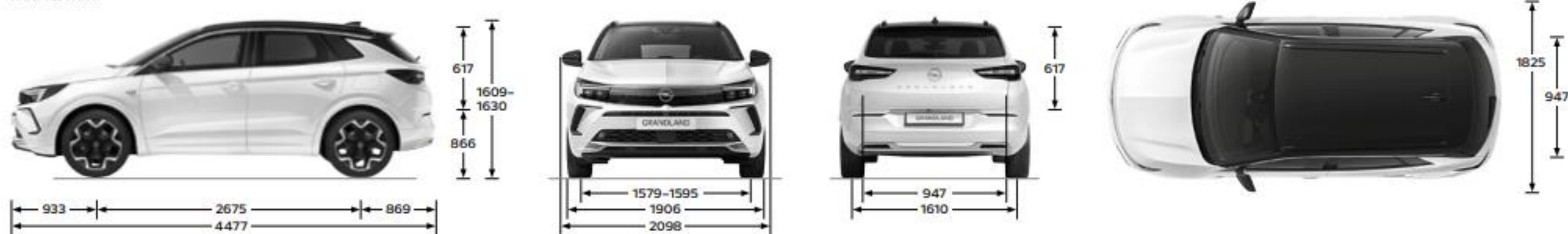

Βάρη & Διαστάσεις	
Διαστάσεις οχήματος σε mm	
Μήκος	4.477
Πλάτος (+/- εξωτερικούς καθρέπτες)	2.098 (1.906 με αναδιπλωμένους)
Συνολικό ύψος (στο απόβαρο)	1.609
Μεταξόνιο	2.675
Μετατόχιο, εμπρός/πίσω	1.579-1.595/1.587-1.610
Κύκλος στροφής σε m	
Από τοίχο σε τοίχο	11,5
Από κράσπεδο σε κράσπεδο	10,67
Διαστάσεις χώρου αποσκευών σε mm (σύμφωνα με ECIE)	
Μήκος χώρου αποσκευών μέχρι τις πλάτες των πίσω καθισμάτων	873
Μήκος χώρου αποσκευών με αναδιπλωμένα πίσω καθίσματα	1676
Πλάτος μεταξύ των θόλων	1053
Ύψος στο κατώφλι	866
Χωρητικότητα χώρου αποσκευών σε λίτρα (σύμφωνα με ISO 3832)	
Χώρος αποσκευών Βενζίνη & Diesel / Plug-in-Hybrid	514 / 390
Αναδιπλωμένες πλάτες πίσω καθισμάτων, μέχρι την οροφή Βενζίνη & Diesel / Plug-in-Hybrid	1652 / 1528
Ρεζερβουάρ	
Χωρητικότητα ρεζερβουάρ (σε λίτρα) Βενζίνη / Diesel	53
Χωρητικότητα ρεζερβουάρ (σε λίτρα) AdBlue	17

Κινητήρες & Βάρη

Κινητήρας	1.2 Turbo	1.5 DIESEL	Plug-in Hybrid 1.6 Direct Injection Turbo & ηλεκτρικός κινητήρας
Κατηγορία εκπομπών ρύπων	Euro 6e	Euro 6e	Euro 6e
Καύσιμο	Αμόλυβδη RON 95	Diesel	Βενζίνη
Φίλτρο σωματιδίων (DPF)	-	std	-
Αριθμός κυλίνδρων	3	4	4
Διάμετρος / Διαδρομή (mm)	75 / 90,5	75/84,8	77 / 85
Κυβισμός (cm ³)	1199	1499	1598
Μετάδοση κίνησης	FWD	FWD	FWD
Μέγιστη απόδοση ισχύος (kW (hp) / σαλ)	96 (130) / 5.500	96 (130) / 3.750	133 (180) / 6.000, Συνδυασμός: 165 (224) Ηλεκτροκινητήρας Εμπρός 81,2 (110) / 2.500 224 / 3000, Συνδυασμός: 360 Ηλεκτροκινητήρας Εμπρός 320 / 500 - 2.500
Μέγιστη ροπή (Nm / σαλ)	230 / 1.750	300 / 1.750	10,2:1
Λόγος συμπίεσης	10,5:1	16,5 : 1	10,2:1
Κιβώτιο Ταχυτήτων	MT6	AT8	AT8
Βάρη			
Απόβαρο συμπτ. Οδηγού	1.431	1.461	1.523
Μικτό βάρος	1.900	2.000	2.310
Ωφέλιμο φορτίο	469	539	477
Επιτρεπόμενο φορτίο εμπρός άξονα	1.100		
Επιτρεπόμενο φορτίο πίσω άξονα	1.100		
Επιτρεπόμενο φορτίο οροφής	85	85	85



Grandland X	Επιδόσεις			Κατανάλωση καυσίμου σε lt/100km	Εκπομπές CO2 σε g/km
	kW (hp)	Μέγιστη Ταχύτητα σε km/h	Επιτάχυνση 0 -100 km/h σε δευτερόλεπτα		
6-τάχυτο Μηχανικό Κιβώτιο					
1.2 Turbo Start/Stop	96 (130)	188	10,1	6,1 – 6,3	138 - 143
Αυτόματο Κιβώτιο					
1.2 Turbo Start/Stop	96 (130)	188	10,3	6,4 – 6,7	146 - 151
1.5 Diesel Start/Stop	96 (130)	195	11,5	5,1 - 5,2	133 - 138
ΡΗΕV/Αυτόματο Κιβώτιο					
Plug-in Hybrid 1.6 Direct Injection Turbo & ηλεκτρικός κινητήρας - EVWD	165 (224)	225 / 135 (ηλεκτροκινητήρας)	8,9	1,2 – 1,3	28 - 29

Οι τιμές κατανάλωσης καυσίμου και εκπομπών CO2 συγκεκριμένων καινούργιων οχημάτων υπολογίζονται ακολουθώντας τη νέα Παγκόσμια Εναρμονισμένη Διαδικασία Δοκιμών Ελαφρών Οχημάτων (World Harmonised Light Vehicle Test Procedure, WLTP). Για περισσότερα μπορείτε να ανατρέξετε στο σύνδεσμο: <https://www.opel.gr/tools/wltp-drivingcycle-fuelconsumption.html>

Οι τιμές δεν λαμβάνουν υπ' όψιν συγκεκριμένα τα συνθήκες χρήσης και οδήγησης, τον εξοπλισμό ή τον πρόσθετο προαιρετικό εξοπλισμό, ενώ μπορεί να διαφέρουν ανάλογα με τον τύπο ελαστικών. Για περισσότερες πληροφορίες σχετικά με τις επίσημες τιμές κατανάλωσης καυσίμου και εκπομπών CO2, παρακαλούμε ανατρέξτε στην οδηγία με τίτλο "Οδηγία για την κατανάλωση καυσίμου και τις εκπομπές CO2 καινούργιων επιβατικών αυτοκινήτων", η οποία αναρτάται σε όλα τα σημεία πώλησης.

Ετικέτες Ελαστικών Opel Grandland

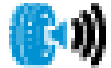
6

Τύπος Ελαστικού	Αποδοτικότητα Καυσίμου Ελαστικού ^{1,2}	Πρόσφυση Ελαστικού σε βρεγμένο οδόστρωμα ^{1,2}	Εξωτερικός Θόρυβος Κύλησης Ελαστικού ^{1,2}	
215/65 R17	A	A		68 dB
225/55 R18	A	A		68 dB
205/55 R19	A	A		69 dB

1. Κατάταξη ελαστικού σύμφωνα με τον κανονισμό (EC) 1222/2009. 2. Οι μάρκες των ελαστικών μπορεί να διαφέρουν.

Opel Astra 5Θυρο Τιμοκατάλογος



Ημερομηνία Έκδοσης: 19/04/2024



	Κινητήρας	Κιβώτιο	Edition	Edition Plus	GS
Βενζίνη	1.2lt Turbo, 110 hp	MT6	26.900 €	28.900 €	-
	1.2lt Turbo, 130 hp	MT6	-	-	33.000 €
Hybrid 48V	Hybrid 1.2lt Turbo 136hp	eDCT6	30.900 €	32.900 €	37.000 €
Ηλεκτροκίνηση / Βενζίνη	PHEV, 180hp	e-EAT8	-	-	45.500 €
Electric	BEV 156hp		-	45.800 €	49.900 €

Σημειώσεις:

1. Οι λιανικές τιμές με φόρους που αναφέρονται στον παρόντα τιμοκατάλογο, βασίζονται στις ανώτατες προτεινόμενες λιανικές τιμές προ φόρων (δηλ. χωρίς ΦΠΑ και τέλος ταξινόμησης, βλ. ανάλυση τιμών).
2. Η προσθήκη εξοπλισμού ή χρώματος μπορεί να επιφέρει αλλαγή στην ανώτατη προτεινόμενη λιανική τιμή προ φόρων του αυτοκινήτου, η οποία να συνεπάγεται αλλαγή στην κλίμακα υπολογισμού του τέλους ταξινόμησης. Περαιτέρω, υπάρχουν περιπτώσεις που η προσθήκη προαιρετικού εξοπλισμού (π.χ. ζάντες αλουμινίου) μπορεί να επιφέρει αλλαγή στις εκπομπές ρύπων του αυτοκινήτου και, κατά συνέπεια, αλλαγή στην κλίμακα υπολογισμού του τέλους ταξινόμησης. Σημειώνεται επίσης, πως ενδεχόμενη αλλαγή στην εργοστασιακή τιμή μοντέλων είναι δυνατόν να επιφέρει αλλαγή στην κλίμακα υπολογισμού του τέλους ταξινόμησης.
3. Οι λιανικές τιμές συμπεριλαμβάνουν έξοδα προετοιμασίας και κόστος μεταφοράς έως τις εγκαταστάσεις των Διανομένων ή τον πλησιέστερο λιμένα της ενδοχώρας - ΔΕΝ συμπεριλαμβάνουν έξοδα ταξινόμησης & τέλη κυκλοφορίας.
4. Ο εξοπλισμός, οι τιμές και τα τεχνικά χαρακτηριστικά μπορούν να μεταβληθούν από τον κατασκευαστή χωρίς προηγούμενη ειδοποίηση.

Μοντέλο - Περιγραφή	LCDV Code	MY Code	Καύσιμο	Εκπομπές Ρύπων CO2 WLTP (Μικτού Κύκλου g/km)	Προτεινόμενη Λιανική Τιμή ME Φόρους	Προτεινόμενη Λιανική Τιμή ΠΡΟ Φόρων	ΦΠΑ	Τέλος ταξινόμησης CO ₂	Τέλη κυκλοφορίας CO ₂	Κυβισμός (κ.ε.)	Ειδικές Κατηγορίες	
											Πολύτεκνοι	Ανάπηροι
Edition 1.2lt Turbo, 110 hp MT6	1G05A5LL5KBOAO	D2	Βενζίνη	127	26.900 €	19.608 €	4.706 €	2.586 €	81 €	1199	24.314 €	24.314 €
Edition Plus 1.2lt Turbo, 110 hp MT6	1G05A5LL5KBOAO	D2	Βενζίνη	127	28.900 €	20.720 €	4.973 €	3.207 €	81 €	1199	25.693 €	25.693 €
GS 1.2lt Turbo, 130 hp MT6	1G05A5TM6KBOAO	D2	Βενζίνη	129	33.000 €	22.961 €	5.511 €	4.528 €	83 €	1199	28.472 €	28.472 €
Edition Hybrid 1.2lt Turbo 136hp eDCT6	1G05A5LJHWOAO	D2	Hybrid 48V	113	30.900 €	23.068 €	5.536 €	2.295 €	0 €	1.199	28.605 €	28.605 €
Edition Plus Hybrid 1.2lt Turbo 136hp eDCT6	1G05A5LJHWOAO	D2	Hybrid 48V	113	32.900 €	24.372 €	5.849 €	2.679 €	0 €	1199	30.221 €	30.221 €
GS Hybrid 1.2lt Turbo 136hp eDCT6	1G05A5TJHWOAO	D2	Hybrid 48V	113	37.000 €	26.988 €	6.477 €	3.535 €	0 €	1199	33.465 €	33.465 €
GS PHEV, 180hp e-EAT8	1G05A5TR8ABOAO	D2	PHEV	30	45.500 €	34.595 €	8.303 €	2.603 €	0 €	1.598	42.897 €	42.897 €

Συνδυασμοί Εξωτερικών Χρωμάτων & Ταπετσαριών Opel Astra 5θυρου





4

Έκδοση		Edition	Edition Plus	GS	
Ταπετσαρία		Ύφασμα	Ύφασμα/Morocanna	Ύφασμα/Morocanna	Alcantara
		Modene Jet Black μαύρη	Isabella Jet Black μαύρη	Greta (AGR οδηγού) Jet Black μαύρη	Greta (AGR οδηγού/συνοδηγού) Jet Black μαύρη
Χρώμα Αμαξώματος	LCDV Code	X4FX	X4FX	X6FX	X7FX
Λευκό Χρώμα					
Ice Flow White / Blanc Banquise	POWP	+	+	+	+
Μεταλλικά χρώματα					
Yellow Amber / Kult Yellow	MORV	+	+	+	+
Karbon Black / Black Perla Nera	M49V	+	+	+	+
Kardio Red / Red Pepperoncino	M5PQ	+	+	+	+
Kristall Silver / Silver Gris Aluminium	MOZR	+	+	+	+
Vulkan Grey / Grey Platinum	MOVL	+	+	+	+
Kobalt Blue / Blue Vertigo	M6SM	+	+	+	+

+ = επιτρεπτός συνδυασμός

Ετικέτες Ελαστικών Opel Astra 5θυρου

6

Τύπος Ελαστικού	Αποδοτικότητα Καυσίμου Ελαστικού ^{1,2}	Πρόσφυση Ελαστικού σε βρεγμένο οδόστρωμα ^{1,2}	Εξωτερικός Θόρυβος Κύλησης Ελαστικού ^{1,2}
205/55 R 16	A	A	B  70 dB
205/55 R 16 (Αλουμινίου)	A	B	B  72 dB
225/45 R 17	A	A	A  68 dB
225/40 R 18	A	A	B  70 dB

1. Κατάταξη ελαστικού σύμφωνα με τον κανονισμό (EC) 1222/2009. 2. Οι μάρκες των ελαστικών μπορεί να διαφέρουν.