

# RENAULT CLIO



Τιμοκατάλογος, Εξοπλισμοί και  
Τεχνικά Χαρακτηριστικά





# Renault Clio

20.03.2026

Εργοστασιακός κωδικός	Έκδοση	HP	Καύσιμο	Λιανική Τιμή συμπ. προωθητικής ενέργειας	CO2 (g/km)
E2G MTG6W S1	<b>evolution Eco-G 100</b>	100	bi-Fuel	<b>17.900 €*</b>	108
E3G MTG6W S1	<b>techno Eco-G 100</b>	100	bi-Fuel	<b>18.900 €*</b>	109
E2G AC 6W S1	<b>evolution dCi 100</b>	100	Πετρέλαιο	<b>22.600 €*</b>	108

\* Στην τιμή περιλαμβάνεται προωθητική ενέργεια λιανικής πώλησης/ Ισχύει για περιορισμένο αριθμό αυτοκινήτων

Η GA Hellas SA, διατηρεί το δικαίωμα να κάνει οποιοσδήποτε αλλαγές στις πληροφορίες που παρέχονται στον τιμοκατάλογο. Όλες οι αναγραφόμενες τιμές είναι μη δεσμευτικές προτεινόμενες τιμές. Ορισμένοι συνδυασμοί πακέτων εξοπλισμού ή προωθητικών ενεργειών ενδέχεται να προκαλέσουν αποκλίσεις στον υπολογισμό της τελικής τιμής. Ο τιμοκατάλογος ισχύει μέχρι ακύρωσης τιμών ή έκδοσης νέου τιμοκαταλόγου. Λεπτομερείς πληροφορίες για τις τιμές μπορούν να ληφθούν από το Δίκτυο Εξουσιοδοτημένων Διανομέων της Renault.

Περιλαμβάνεται εργοστασιακή εγγύηση 5 ετών ή 100.000 χλμ. (όποιο επέλθει πρώτο) και 5 χρόνια οδική βοήθεια.

GA Hellas SA, Διεύθυνση Marketing



# evolution

## βασικός εξοπλισμός έκδοσης

### ΑΣΦΑΛΕΙΑ & ΥΠΟΒΟΗΘΗΣΗ ΟΔΗΓΗΣΗΣ

Σύστημα προειδοποίησης εμπρόσθιας σύγκρουσης (FCW)

Αυτόματο σύστημα πέδησης έκτακτης ανάγκης με ανίχνευση πεζών και δίκυκλων και δυνατότητα λειτουργίας σε διασταύρωση (AEB)

Προειδοποίηση αλλαγής λωρίδας κυκλοφορίας (LDW) & Σύστημα υποβοήθησης διατήρησης λωρίδας (LKA)

Σύστημα ανίχνευσης απόσπασης προσοχής οδηγού (DAA)

Αναγνώριση πινακίδων οδικής κυκλοφορίας με ηχητική προειδοποίηση υπέρβασης ορίου ταχύτητας & Έξυπνο σύστημα διαχείρισης ταχύτητας (ISA)

Σύστημα διατήρησης σταθερής ταχύτητας με ρυθμιζόμενο περιοριστή ταχύτητας (Cruise Control & Speed Limiter)

Σύστημα αντιμπλοκαρίσματος τροχών (ABS)

Σύστημα αντιολίσθησης τροχών (ASR)

Σύστημα υποβοήθησης πέδησης έκτακτης ανάγκης (BAS)

Ηλεκτρονικός έλεγχος ευστάθειας οχήματος (ESP)

Σύστημα υποβοήθησης εκκίνησης σε οδόστρωμα με κλίση (HSA)

Διακόπτης "My Safety" για τη ρύθμιση συστημάτων ADAS

Σύστημα παρακολούθησης απώλειας πίεσης ελαστικών (TPMS)

Κλήση έκτακτης ανάγκης (e-call)

Αερόσακοι μετωπικοί οδηγού & συνοδηγού

Αερόσακοι πλευρικοί εμπρός & τύπου κουρτίνας εμπρός/πίσω

Δυνατότητα απενεργοποίησης του αερόσακου συνοδηγού

Ζώνες ασφαλείας οδηγού-συνοδηγού ρυθμιζόμενες σε ύψος, με προεντατήρες και περιοριστή ισχύος

Πίσω πλαϊνές ζώνες ασφαλείας με προεντατήρες και περιοριστή ισχύος

Ηχητική και οπτική ειδοποίηση ασφάλισης των ζωνών ασφαλείας

ISOFIX στα πίσω καθίσματα και στου συνοδηγού

Πίσω αισθητήρες παρκαρίσματος

Περιοριστής τελικής ταχύτητας 174 χλμ./ώρα

Τρία πίσω προσκέφαλα ρυθμιζόμενα σε ύψος

Ένδειξη αλλαγής ταχυτήτων

### ΑΝΕΣΗ

Ηλεκτρικά παράθυρα εμπρός & πίσω με σύστημα συνεχούς λειτουργίας (one touch)

Ηλεκτρικά ρυθμιζόμενοι και θερμαινόμενοι εξωτερικοί καθρέπτες - χειροκίνητα αναδιπλούμενοι

Eco mode

Αισθητήρες φώτων

Air-condition

Κάθισμα οδηγού ρυθμιζόμενο σε ύψος

Κάθισμα πίσω με ανάκληση & διαιρούμενη πλάτη 60/40

Σκίαστρα οδηγού και συνοδηγού με καθρέπτη

Τιμόνι με ηλεκτρική υποβοήθηση ρυθμιζόμενο σε ύψος και τηλεσκοπικά

Εμπρός πλαφονιέρα με φωτισμό οδηγού/συνοδηγού

Άγκιστρα πρόσδεσης αντικειμένων στο χώρο αποσκευών

### ΠΟΛΥΜΕΣΑ

Πίνακας οργάνων οδηγού με ψηφιακή οθόνη 7"

Σύστημα πολυμέσων easy link με οθόνη 7"

Ασύρματο phone mirroring με Android Auto & Apple CarPlay

4 ηχεία

Ψηφιακό ραδιόφωνο (DAB)

2x USB θύρες εμπρός & Πρίζα 12V στην κεντρική κονσόλα

### ΣΧΕΔΙΑΣΗ

16" τροχοί AMICITIA, ελαστικά 195/55 R16

LED φώτα ημέρας στον εμπρός προφυλακτήρα

Προβολείς LED Pure Vision

Εξωτερικοί καθρέπτες σε μαύρο χρώμα & πλευρικά φλας LED

Εξωτερικές χειρολαβές θυρών στο χρώμα του αμαξώματος

Σκληρή επένδυση ταμπλό

Σκληρή εσωτερική επένδυση στην πόρτα

Υφασμάτινες επενδύσεις καθισμάτων TWIDA

Μπεζ εσωτερική οροφή

Δερμάτινο TEP τιμόνι

Εφεδρικός τροχός μεγέθους εξοικονόμησης χώρου



# techno

επιπρόσθετα της έκδοσης evolution

## ΑΣΦΑΛΕΙΑ & ΥΠΟΒΟΗΘΗΣΗ ΟΔΗΓΗΣΗΣ

Κάμερα οπισθοπορείας

## ΑΝΕΣΗ

Renault Card - Σύστημα πρόσβασης & εκκίνησης χωρίς κλειδί

Θερμαινόμενοι, ηλεκτρικά ρυθμιζόμενοι και αναδιπλούμενοι εξωτερικοί καθρέπτες

Αισθητήρες βροχής

Ηλεκτροχρωμικός εσωτερικός καθρέπτης

Πίσω φωτιστικά σώματα με εφέ 3D LED

Αυτόματος κλιματισμός

Υπερυψωμένη κεντρική κονσόλα και υποβραχιόνιο με αποθηκευτικό χώρο

Renault Multi-Sense: Ατμοσφαιρικός φωτισμός & Σύστημα επιλογής προγράμματος οδήγησης (Driving Modes)

Εμπρός πλαφονιέρα με LED φωτισμό οδηγού/συνοδηγού & πίσω LED φώτα ανάγνωσης

## ΠΟΛΥΜΕΣΑ

Σύστημα πολυμέσων easy link με οθόνη 7" και σύστημα πλοήγησης

6 ηχεία

## ΣΧΕΔΙΑΣΗ

16" ζάντες αλουμινίου BOAVISTA diamond-cut & ελαστικά 195/55 R16

Φιμέ κρύσταλλα στα πίσω πλευρικά παράθυρα & στο τζάμι πόρτας χώρου αποσκευών

Σπορ εμπρός προφυλακτήρας με ειδική σχεδίαση στο χρώμα του αμαξώματος & διακόσμηση χρωμίου στον πίσω προφυλακτήρα

Διακόσμηση χρωμίου εξάτμισης

Υφασμάτινες/δερμάτινες TEP επενδύσεις καθισμάτων MOKO

Σκούρα γκρι εσωτερική οροφή

Υφασμάτινη διακόσμηση ταμπλό

Διακόσμηση χρωμίου άνω μέρους εμπρός μάσκας

Διακόσμηση χρωμίου στο κάτω μέρος των θυρών

Κεραία τύπου shark fin



# Τιμοκατάλογος προαιρετικού εξοπλισμού

## Χρώματα αμαξώματος

Χρώματα αμαξώματος	Κωδικός	evolution	techno
Λευκό Glacier	369	157,00 €	157,00 €
Πορτοκαλί Valencia	EQB	0,00 €	0,00 €
Μαύρο Etoile	GNE	313,00 €	313,00 €
Γκρι Schiste	KQG	458,00 €	458,00 €
Γκρι Rafale	KQJ	458,00 €	458,00 €
Μπλε Iron	RQH	157,00 €	157,00 €

Οι τιμές δεν περιλαμβάνουν ΕΤΤ & ΦΠΑ



Λευκό Glacier



γκρι Schiste <sup>(1)</sup>



μαύρο Etoile <sup>(1)</sup>



πορτοκαλί Valencia <sup>(1)</sup>



μπλε Iron <sup>(1)</sup>



γκρι Rafale <sup>(2)</sup>

\* στις φωτογραφίες ενδέχεται να απεικονίζονται εκδόσεις με προαιρετικό εξοπλισμό

(1): μεταλλικό χρώμα  
(2): πέρλα χρώμα



# Τροχοί

Τροχοί	Κωδικός	evolution	techno
Τροχοί AMICITIA 16", ελαστικά 195/55 R16	RDIF10	S	-
Ζάντες αλουμινίου BOAVISTA Black 16", ελαστικά 195/55 R16	RDIF26	-	S

S=standard, -=μη διαθέσιμο



16" τροχοί AMICITIA



16" ζάντες αλουμινίου BOAVISTA  
Black



## Τεχνικά χαρακτηριστικά

<b>ΚΙΝΗΤΗΡΑΣ</b>	<b>Eco-G100</b>	<b>Blue dCI100</b>
Καύσιμο	Βενζίνη & LPG	Πετρέλαιο
Πρωτόκολλο έγκρισης τύπου	WLTP	
Προδιαγραφές εκπομπών ρύπων	Eur06E	
Διάμετρος x Διαδρομή (mm)	72,2x81,30	76,0x80,5
Τύπος κινητήρα/ψεκασμού	Turbo/Ψεκασμός πολλαπλών σημείων	Turbo/Άμεσου ψεκασμού
Κυβισμός (cm <sup>3</sup> )	999	1.461
Αριθμός κυλίνδρων/βαλβίδων	3/12	4/8
Μέγιστη ισχύς PS (kW)/σ.α.λ.	90 (67)/4800- 5000 (Βενζίνη) 100 (74)/4600- 5000 (LPG)	100 (74) / 3750
Μέγιστη ροπή Nm/σ.α.λ.	160/2.100-3.750 ( Βενζίνη) 170/2.000-3.500 (LPG)	260/1.750-2.500
Χρονισμός	Καδένα	Ιμάντας
<b>ΣΥΣΤΗΜΑ ΜΕΤΑΔΟΣΗΣ</b>		
Τύπος κιβωτίου - αριθμ. σχέσεων	Μηχανικό/6	Μηχανικό/6
Τύπος συστήματος	Με ηλεκτρική υποβοήθηση	Με ηλεκτρική υποβοήθηση
Διάμετρος κύκλου στροφής μεταξύ πεζοδρομίων (μ.)	10,4	10,4
Στροφές τιμονιού από τέρμα σε τέρμα	2,7	2,7
<b>ΣΥΣΤΗΜΑ ΑΝΑΡΤΗΣΗΣ</b>		
Εμπρός άξονας	Τύπου McPherson	Τύπου McPherson
Πίσω άξονας	Ημιάκαμπτος άξονας	Ημιάκαμπτος άξονας
<b>ΣΥΣΤΗΜΑ ΠΕΔΗΣΗΣ</b>		
Εμπρός άξονας	Αεριζόμενοι δίσκοι 258 mm	Αεριζόμενοι δίσκοι 258 mm
Πίσω άξονας	Δίσκοι 260mm (μόνο με ηλεκτρικό χειρόφρενο) Ταμπούρα 8"	Ταμπούρα 9"
<b>ΕΠΙΔΟΣΕΙΣ</b>		
Μέγιστη ταχύτητα (χλμ./ώρα)	180	180
Επιτάχυνση 0-100 χλμ./ωρ. (δλ.)	12,5 (Βενζίνη) - 11,8 (LPG)	11,4
<b>ΚΑΤΑΝΑΛΩΣΗ ΚΑΙ ΕΚΠΟΜΠΕΣ CO<sub>2</sub></b>		
Πρωτόκολλο έγκρισης Τύπου	WLTP	WLTP
CO <sub>2</sub> (g/km) - συνδυασμένος κύκλος	121-136 (Βενζίνη)/ 107-121 (LPG)	106-121
Χαμηλή φάση (l/100km)	7,0-7,5 (Βενζίνη)/ 8,8-10,0 (LPG)	4,8-5,2
Μεσαία φάση (l/100 km)	5,2-5,6 (Βενζίνη)/ 6,7-7,3 (LPG)	4,0-4,4
Υψηλή φάση (l/100 km)	4,6-5,3 (Βενζίνη)/ 6,1-6,8 (LPG)	3,5-4,0
Πολύ υψηλή φάση (l/100 km)	5,5-6,3 (Βενζίνη)/ 7,1-8,1 (LPG)	4,3-5,0
Συνδυασμένη φάση (l/100 km)	5,4-6,0 (Βενζίνη)/ 6,9-7,8 (LPG)	4,1-4,6
<b>ΧΩΡΗΤΙΚΟΤΗΤΑ ΔΟΧΕΙΟ ΚΑΥΣΙΜΟΥ (λίτρα)</b>		
Δοχείο καυσίμου	39	39
Άλλα ρεζερβουάρ	32 (LPG-πλήρωση στο 80%)	12 (AdBlue)
<b>ΒΑΡΗ (κιλά)</b>		
Βάρος κενού αμαξώματος χωρίς προαιρετικό εξοπλισμό (MVODM)	1.150	1.195
Μέγιστο μικτό βάρος (MMAC)	1.629	1.685
Μέγιστο μικτό βάρος εν κινήσει (MTR)	2.529	1.585



## Διαστάσεις και χωρητικότητα

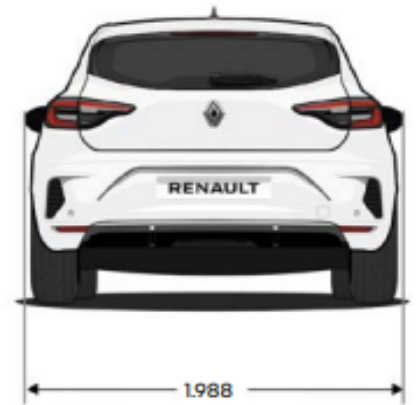
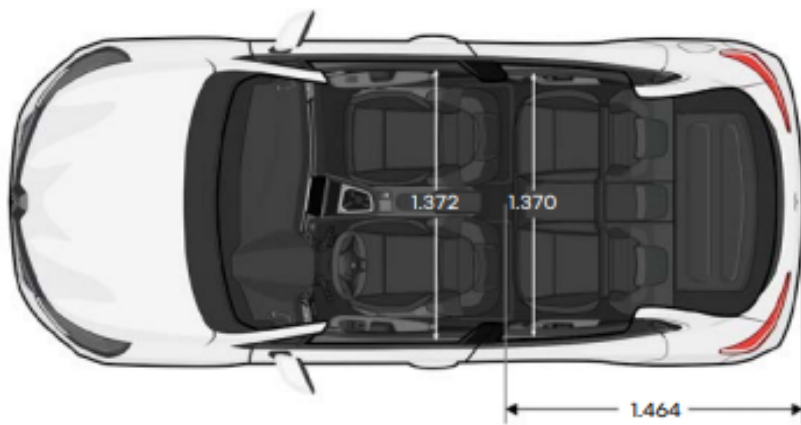
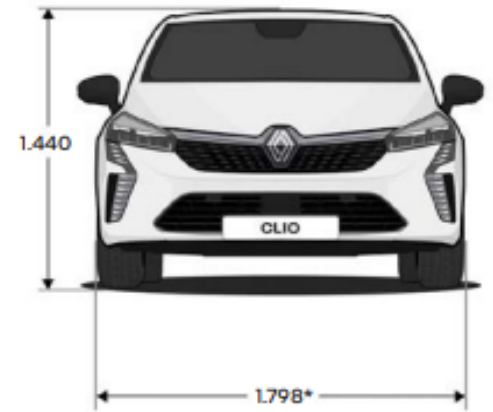
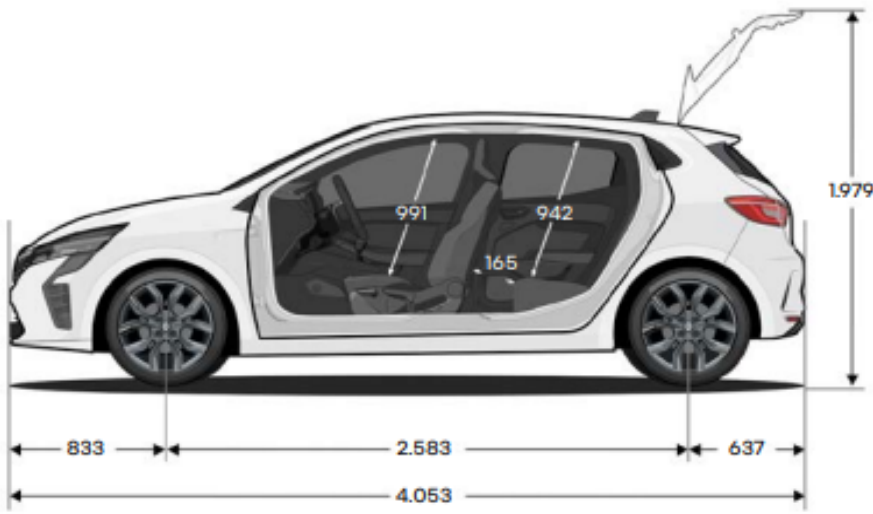

### χώρος αποσκευών (λίτρα)

πίσω κάθισμα σε κανονική θέση

### βενζίνη

391

### πετρέλαιο

366

πίσω κάθισμα αναδιπλωμένο

1.069

1.044

\*αναδιπλωμένοι εξωτερικοί καθρέπτες  
διαστάσεις σε χλστ.

# NEO RENAULT CLIO



Τιμοκατάλογος, Εξοπλισμοί & Τεχνικά Χαρακτηριστικά





# NEO RENAULT CLIO

## Τιμοκατάλογος

13.05.2026

Εργοστασιακός κωδικός	Έκδοση	HP	Καύσιμο	ΑΠΛΤΠΦ*	ΑΠΛΤ*	CO2 (g/km)
E2W M1 6X S	TCe turbo 115 evolution	115	Βενζίνη	16.359,11 €	<b>21.400 €</b>	114
E3W M1 6X S	TCe turbo 115 techno	115	Βενζίνη	17.313,74 €	<b>22.900 €</b>	114
E2W M1A6X S	TCe turbo 115 EDC evolution	115	Βενζίνη	17.485,80 €	<b>23.200 €</b>	115
E3W M1A6X S	TCe turbo 115 EDC techno	115	Βενζίνη	18.346,14 €	<b>24.700 €</b>	115
E2W M3A6X SG	Eco-G turbo 120 EDC evolution	120	bi-Fuel	17.313,74 €	<b>22.900 €</b>	106
E3W M3A6X SG	Eco-G turbo 120 EDC techno	120	bi-Fuel	17.887,30 €	<b>23.900 €</b>	106
ELW M3A6X SG	Eco-G turbo 120 EDC esprit Alpine	120	bi-Fuel	19.034,41 €	<b>25.900 €</b>	108
E2W MAH6X Y	Full hybrid E-Tech 160 evolution	160	Full hybrid	19.134,07 €	<b>24.900 €</b>	89
E3W MAH6X Y	Full hybrid E-Tech 160 techno	160	Full hybrid	19.804,42 €	<b>25.900 €</b>	90
ELW MAH6X Y	Full hybrid E-Tech 160 esprit Alpine	160	Full hybrid	21.178,40 €	<b>28.000 €</b>	92

\*ΑΠΛΤΠΦ: Ανώτατη Προτεινόμενη Λιανική Τιμή προ Φόρων

ΑΠΛΤ: Ανώτατη Προτεινόμενη Λιανική Τιμή

Η GA Hellas SA, διατηρεί το δικαίωμα να κάνει οποιοσδήποτε αλλαγές στις πληροφορίες που παρέχονται στον τιμοκατάλογο. Όλες οι αναγραφόμενες τιμές είναι μη δεσμευτικές συνιστώμενες τιμές. Ορισμένοι συνδυασμοί πακέτων εξοπλισμού ή προωθητικών ενεργειών ενδέχεται να προκαλέσουν αποκλίσεις στον υπολογισμό της τελικής τιμής. Ο τιμοκατάλογος ισχύει μέχρι ακύρωσης τιμών ή έκδοσης νέου τιμοκαταλόγου. Λεπτομερείς πληροφορίες για τις τιμές μπορούν να ληφθούν από το Δίκτυο Εξουσιοδοτημένων Διανομέων της Renault.

Περιλαμβάνεται εργοστασιακή εγγύηση 5 ετών ή 100.000 χλμ. (όποιο επέλθει πρώτο) και 5 χρόνια οδική βοήθεια.

GA Hellas SA, Διεύθυνση Marketing





## Βασικός εξοπλισμός έκδοσης

<b>Ασφάλεια &amp; Υποβοήθηση Οδήγησης</b>	<b>evolution</b>	<b>techno</b>	<b>esprit Alpine</b>
Forward Collision Warning - Σύστημα προειδοποίησης εμπρός/πίσω σύγκρουσης	■	■	■
Emergency Brake Assist - Υποβοήθηση πέδησης έκτακτης ανάγκης	■	■	■
Automated Emergency Braking - Σύστημα αυτόματης πέδησης έκτακτης ανάγκης με ανίχνευση πεζών & δικύκλων & υποβοήθηση σε διασταυρώσεις & διαβάσεις	■	■	■
Lane Departure Warning & Lane Keeping Assist & E-LKA - Προειδοποίηση αλλαγής λωρίδας κυκλοφορίας & Υποβοήθηση διατήρησης λωρίδας με λειτουργία ανίχνευσης επερχόμενου οχήματος & λωρίδας έκτακτης ανάγκης	■	■	■
Multi Collision Brake - Σύστημα αποφυγής πολλαπλών συγκρούσεων	■	■	■
Advanced Driver Monitoring System - Προηγμένο σύστημα παρακολούθησης οδηγού	■	■	■
Blind Spot Warning & Blind Spot Intervention - Σύστημα ελέγχου τυφλού σημείου με ενεργή υποβοήθηση κατά την προοπέραση			■
Rear Cross Traffic Alert & Rear Automated Emergency Braking - Προειδοποίηση οπίσθιας διασταυρούμενης κυκλοφορίας & Σύστημα αυτόματης πέδησης έκτακτης ανάγκης με ανίχνευση πεζών & δικύκλων κατά την οπισθοπορεία			■
Occupant safe exit alert - Ειδοποίηση ασφαλούς αποβίβασης επιβατών			■
Adaptive Cruise Control	■	■	
Active Driver Assist - Ενεργή υποβοήθηση οδηγού : Intelligent Adaptive Cruise Control με λειτουργία Stop&Go και αναγνώριση πινακίδων οδικής κυκλοφορίας & περιβάλλοντος Σύστημα διατήρησης οχήματος στο κέντρο της λωρίδας			■
Traffic Sign Recognition & Over Speed Warning - Σύστημα αναγνώρισης πινακίδων οδικής κυκλοφορίας με προειδοποίηση υπέρβασης του ορίου ταχύτητας Over Speed Protection - Υποβοήθηση διατήρησης ορίου ταχύτητας	■	■	■
Πίσω αισθητήρες παρκαρίσματος με οπτική και ηχητική προειδοποίηση	■	■	
Αισθητήρες παρκαρίσματος πίσω, εμπρός & πλάι με οπτική και ηχητική προειδοποίηση			■
Digital κάμερα οπισθοπορείας	■ (Full hybrid E-Tech 160 & Eco-G turbo 120 EDC)	■	■
Διακόπτης "My Safety" για τη ρύθμιση συστημάτων υποβοήθησης οδήγησης	■	■	■
e-call - Κλήση έκτακτης ανάγκης	■	■	■
TPMS - Σύστημα παρακολούθησης απώλειας πίεσης ελαστικών	■	■	■
Ηχητική προειδοποίηση οχήματος για πεζούς (εκδόσεις Full hybrid E-Tech)	■	■	■
ABS - Σύστημα αντιμπλοκαρίσματος τροχών ESC & ASR - Ηλεκτρονικός έλεγχος ευστάθειας & Σύστημα αντιολίσθησης τροχών Hill Start Assist - Υποβοήθηση εκκίνησης σε οδόστρωμα με κλίση	■	■	■
Paddles αλλαγής ταχυτήτων (εκδόσεις EDC)	■	■	■
Αερόσακοι μετωπικοί & πλευρικοί οδηγού/συνοδηγού	■	■	■
Αερόσακο τύπου κουρτίνας εμπρός/πίσω	■	■	■
Δυνατότητα απενεργοποίησης του αερόσακου συνοδηγού	■	■	■
Πίσω κεντρική ζώνη ασφαλείας 3 σημείων με περιοριστή ισχύος	■	■	■
Ειδοποίηση ασφάλισης των ζωνών ασφαλείας όλων των επιβατών	■	■	■
Σύστημα ISOFIX για τοποθέτηση παιδικών καθισμάτων στο κάθισμα του συνοδηγού & στα πίσω πλαϊνά καθίσματα	■	■	■
Προεγκατάσταση για τη διεπαφή αλκοτέστ	■	■	■
Κεντρικό κλειδί με τηλεχειρισμό	■	■	■



## Βασικός εξοπλισμός έκδοσης

Φωτισμός	evolution	techno	esprit Alpine
Προβολείς LED Pure Vision με λειτουργία Follow me home	■	■	■
LED φώτα ημέρας	■	■	■
LED πίσω φώτα	■	■	■
High Beam Assist - Αυτόματη εναλλαγή μεγάλης/μεσαίας σκάλας φώτων		■	■

Άνεση	evolution	techno	esprit Alpine
Renault Card - Σύστημα πρόσβασης & εκκίνησης χωρίς κλειδί		■	■
Air-condition	■		
Αυτόματος κλιματισμός		■	■
Renault Multi-Sense: Ατμοσφαιρικός φωτισμός & Σύστημα επιλογής προγράμματος οδήγησης (Driving Modes - Eco, Sport, Comfort, Smart (Full hybrid E-Tech)/Perso (TCe turbo 115 & Eco-G 120 EDC))		■	■
Αισθητήρας φώτων	■	■	■
Αισθητήρας βροχής		■	■
Ηλεκτροχρωμικός εσωτερικός καθρέπτης χωρίς πλαίσιο		■	■
Ηλεκτρικά παράθυρα εμπρός/πίσω με λειτουργία one touch	■	■	■
Θερμαινόμενοι & ηλεκτρικά ρυθμιζόμενοι εξωτερικοί καθρέπτες	■		
Θερμαινόμενοι, ηλεκτρικά ρυθμιζόμενοι & αναδιπλούμενοι εξωτερικοί καθρέπτες		■	■
Εξωτερικοί καθρέπτες με προβολή λογοτύπου στο έδαφος			■
Ηλεκτρικό χειρόφρενο με λειτουργία auto-hold	■	■	■
Eco mode (δεν διατίθεται στις εκδόσεις Eco-G 120 EDC)	■	■	■
Predictive hybrid driving - Προγνωστική υβριδική οδήγηση (Full hybrid E-Tech)			■
Ανοιχτή κεντρική κονσόλα με αποθηκευτικό χώρο	■		
Κεντρική κονσόλα με υποβραχιόνιο & αποθηκευτικό χώρο 4 λίτρων		■	■
Κάθισμα οδηγού ρυθμιζόμενο σε ύψος	■	■	■
Κάθισμα συνοδηγού ρυθμιζόμενο σε ύψος			■
Αλεξήλια οδηγού & συνοδηγού με καθρέπτη	■	■	■
Αλεξήλια οδηγού & συνοδηγού με φωτισμό LED			■
Φωτισμός καμπίνας εμπρός	■		
LED φωτισμός καμπίνας εμπρός & πίσω		■	■
Πίσω κάθισμα με διαιρούμενη & αναδιπλούμενη πλάτη 60/40	■	■	■

Πολυμέσα	evolution	techno	esprit Alpine
Ψηφιακός πίνακας οργάνων 7"	■		
Ψηφιακός πίνακας οργάνων 10,3"		■	■
Σύστημα πολυμέσων openR link 10,1" & 4 ηχεία	■		
Σύστημα πολυμέσων openR link 10,1" με σύστημα πλοήγησης, Google built-in, Google Assistant & 6 ηχεία		■	■
Ασύρματη συνδεσιμότητα Android Auto & Apple CarPlay	■	■	■
2 USB θύρες type C εμπρός & Πρίζα 12V στα πίσω καθίσματα	■	■	■
Επαγγελματική φόρτιση κινητού τηλεφώνου			■
Ενημερώσεις λογισμικού over-the-air (FOTA)	■	■	■



## Βασικός εξοπλισμός έκδοσης

<b>Εσωτερική σχεδίαση</b>	<b>evolution</b>	<b>techno</b>	<b>esprit Alpine</b>
Υφασμάτινες επενδύσεις εμπρός καθισμάτων σε μαύρο & γκρι χρώμα, με τρικουάζ διακοσμητικές ραφές	■		
Υφασμάτινες επενδύσεις εμπρός καθισμάτων σε μαύρο χρώμα, με κόκκινες διακοσμητικές ραφές		■	
Επενδύσεις εμπρός καθισμάτων σε συνδυασμό ύφασμα/τεχνητό δέρμα TEP/Alcantara με λογότυπο Alpine & μπλε διακοσμητικές ραφές			■
Εσωτερική επένδυση οροφής σε γκρι ανθρακί χρώμα	■	■	■
Εσωτερικές διακοσμητικές επενδύσεις ταμπλό & θυρών σε γκρι ανθρακί ύφασμα	■		
Εσωτερικές διακοσμητικές επενδύσεις ταμπλό & θυρών σε μαύρο & γκρι χρώμα		■	
Εσωτερικές διακοσμητικές επενδύσεις ταμπλό & θυρών σε Alcantara με μπλε ραφές			■
Διακοσμητικό ένθετο ταμπλό "spectral titanium"			■
Τιμόνι σε τεχνητό δέρμα TEP	■		
Τιμόνι σε τεχνητό δέρμα TEP με διακοσμητικά στοιχεία χρωμίου και κουμπί Multi-Sense		■	
Τιμόνι esprit Alpine σε συνδυασμό τεχνητό δέρμα TEP/Alcantara, με διακοσμητικά στοιχεία χρωμίου, διακοσμητικές ραφές σε μπλε, λευκό & κόκκινο χρώμα και κουμπί Multi-Sense			■
Σπορ πεντάλ αλουμινίου			■

<b>Εξωτερική σχεδίαση</b>	<b>evolution</b>	<b>techno</b>	<b>esprit Alpine</b>
Εμπρός μάσκα σε μαύρο χρώμα	■		
Εμπρός μάσκα σε μαύρο χρώμα με στοιχεία σε γυαλιστερό μαύρο		■	
Εμπρός μάσκα σε μαύρο χρώμα με στοιχεία σε γυαλιστερό μαύρο & Aravis blue			■
Προστατευτικά θόλων τροχών σε ματ μαύρο χρώμα	■		
Προστατευτικά θόλων τροχών σε γυαλιστερό μαύρο χρώμα		■	■
Λογότυπο esprit Alpine στα εμπρός φτερά			■
Εξωτερικοί καθρέπτες σε μαύρο χρώμα	■	■	■
Φιμέ κρύσταλλα στα πίσω πλαϊνά παράθυρα & στο τζάμι πόρτας χώρου αποσκευών		■	■
Κρυφοί οδηγιοί παραθύρων	■	■	■
Κεραία τύπου shark fin	■	■	■

<b>Τροχοί &amp; Ελαστικά</b>	<b>evolution</b>	<b>techno</b>	<b>esprit Alpine</b>
Τροχοί 16" "synchro" με δίχρωμο κάλυμα & ελαστικά 195/60 R16	■		
Ζάντες αλουμινίου 16" "dynamo" black diamond cut & ελαστικά 195/60 R16		■	
Ζάντες αλουμινίου 18" "cosmic" diamond cut & ελαστικά 205/45 R18			■
Κιτ επισκευής ελαστικών	■	■	■



# evolution



Ψηφιακός πίνακας οργάνων 7" & Σύστημα πολυμέσων openR link 10,1"



Υφασμάτινες επενδύσεις εμπρός καθισμάτων σε μαύρο & γκρι χρώμα, με τερκούάζ διακοσμητικές ραφές



Τροχοί 16" "synchro" με δίχρωμο κάλυμα & ελαστικά 195/60 R16



**techno**



Ψηφιακός πίνακας οργάνων 10,3" & Σύστημα πολυμέσων openR link 10,1" με σύστημα πλοήγησης & Google Built-In



Υφασμάτινες επενδύσεις εμπρός καθισμάτων σε μαύρο χρώμα, με κόκκινες διακοσμητικές ραφές



Ζάντες αλουμινίου 16" "dynamo" black diamond cut & ελαστικά 195/60 R16

Ενδεικτική απεικόνιση φωτογραφιών



## esprit Alpine



Ψηφιακός πίνακας οργάνων 10,3" & Σύστημα πολυμέσων openR link 10,1" με σύστημα πλοήγησης, Google Built-In & επαγωγική φόρτιση κινητού τηλεφώνου



Επενδύσεις εμπρός καθισμάτων σε συνδυασμό ύφασμα/τεχνητό δέρμα TEP/Alcantara με λογότυπο Alpine & μπλε διακοσμητικές ραφές



Ζάντες αλουμινίου 18" "cosmic" diamond cut & ελαστικά 205/45 R18



## επιλογές εξοπλισμού

Ασφάλεια & Υποβοήθηση Οδήγησης		evolution	techno	esprit Alpine
RRCA2	Digital κάμερα οπισθοπορείας	250,00 € (TCe turbo 115) S (Full hybrid E-Tech & Eco-G turbo 120 EDC)	S	S
PCV88	<b>Safety Pack</b> · Occupant safe exit alert - Ειδοποίηση ασφαλούς αποβίβασης επιβατών από το όχημα · Blind Spot Warning & Blind Spot Intervention - Σύστημα ελέγχου τυφλού σημείου με ενεργή υποβοήθηση κατά την προσπέραση · Rear Automated Emergency Braking & Rear Cross Traffic Alert - Αυτόματο σύστημα πέδησης έκτακτης ανάγκης με ανίχνευση πεζών και δικύκλων κατά την οπισθοπορεία & Προειδοποίηση οπίσθιας διασταυρούμενης κυκλοφορίας · Αισθητήρες παρκαρίσματος εμπρός & πλάι · Εξωτερικοί καθρέπτες με προβολή λογοτύπου στο έδαφος  Διατίθεται αποκλειστικά στην έκδοση TCe turbo 115 με χειροκίνητο κιβώτιο	-	390,00 €	-
PCV40	<b>Safety &amp; Driving Pack</b> · Occupant safe exit alert - Ειδοποίηση ασφαλούς αποβίβασης επιβατών από το όχημα · Blind Spot Warning & Blind Spot Intervention - Σύστημα ελέγχου τυφλού σημείου με ενεργή υποβοήθηση κατά την προσπέραση · Rear Automated Emergency Braking & Rear Cross Traffic Alert - Αυτόματο σύστημα πέδησης έκτακτης ανάγκης με ανίχνευση πεζών και δικύκλων κατά την οπισθοπορεία & Προειδοποίηση οπίσθιας διασταυρούμενης κυκλοφορίας · Αισθητήρες παρκαρίσματος εμπρός & πλάι · Εξωτερικοί καθρέπτες με προβολή λογοτύπου στο έδαφος · Active Driver Assist - Ενεργή υποβοήθηση οδηγού : Intelligent Adaptive Cruise Control με λειτουργία Stop&Go και αναγνώριση πινακίδων οδικής κυκλοφορίας & περιβάλλοντος Σύστημα διατήρησης οχήματος στο κέντρο της λωρίδας · Predictive hybrid driving - Προγνωστική υβριδική οδήγηση (Full hybrid E-Tech)  Διατίθεται αποκλειστικά στις εκδόσεις με αυτόματο κιβώτιο	-	490,00 €	S
PCV38	<b>Parking Pack E3</b> · Occupant safe exit alert - Ειδοποίηση ασφαλούς αποβίβασης επιβατών από το όχημα · Blind Spot Warning & Blind Spot Intervention - Σύστημα ελέγχου τυφλού σημείου με ενεργή υποβοήθηση κατά την προσπέραση · Rear Automated Emergency Braking & Rear Cross Traffic Alert - Αυτόματο σύστημα πέδησης έκτακτης ανάγκης με ανίχνευση πεζών και δικύκλων κατά την οπισθοπορεία & Προειδοποίηση οπίσθιας διασταυρούμενης κυκλοφορίας · Αισθητήρες παρκαρίσματος εμπρός & πλάι · Εξωτερικοί καθρέπτες με προβολή λογοτύπου στο έδαφος · Active Driver Assist - Ενεργή υποβοήθηση οδηγού : Intelligent Adaptive Cruise Control με λειτουργία Stop&Go και αναγνώριση πινακίδων οδικής κυκλοφορίας & περιβάλλοντος Σύστημα διατήρησης οχήματος στο κέντρο της λωρίδας · Predictive hybrid driving - Προγνωστική υβριδική οδήγηση (Full hybrid E-Tech) · Hands free σύστημα παρκαρίσματος · Κάμερα περιμετρικής θέασης 360°  Διατίθεται αποκλειστικά στις εκδόσεις με αυτόματο κιβώτιο	-	740,00 €	-
PCV82	<b>Parking Pack EA</b> · Hands free σύστημα παρκαρίσματος · Κάμερα περιμετρικής θέασης 360°	-	-	490,00 €

S=standard, -= μη διαθέσιμο

Οι τιμές δεν περιλαμβάνουν ΕΤΤ & ΦΠΑ



## επιλογές εξοπλισμού

Άνεση		evolution	techno	esprit Alpine
<b>HTS02</b>	Θερμαινόμενα καθίσματα οδηγού/συνοδηγού	250,00 €	-	250,00 € (Eco-G turbo 120 EDC)
<b>PCV98</b>	<b>Comfort Pack</b> · Θερμαινόμενοι, ηλεκτρικά ρυθμιζόμενοι & αναδιπλούμενοι εξωτερικοί καθρέπτες · Renault Card - Σύστημα πρόσβασης & εκκίνησης χωρίς κλειδί · High Beam Assist - Αυτόματη εναλλαγή μεγάλης/μεσαίας σκάλας φώτων · Αισθητήρας βροχής · Κεντρική κονσόλα με υποβραχιόνιο & αποθηκευτικό χώρο 4 λίτρων	450,00 €	S	S
<b>PCV74</b>	<b>Winter Pack E3</b> · Θερμαινόμενα καθίσματα οδηγού/συνοδηγού · Κάθισμα συνοδηγού ρυθμιζόμενο σε ύψος	-	250,00 €	-
<b>PCV90</b>	<b>Winter Pack EA</b> · Θερμαινόμενα καθίσματα οδηγού/συνοδηγού · Θερμαινόμενο τιμόνι  Δεν διατίθεται στην έκδοση Eco-G turbo 120 EDC	-	-	320,00 €

Πολυμέσα		evolution	techno	esprit Alpine
<b>WICH0</b>	Επαγωγική φόρτιση κινητού τηλεφώνου	-	130,00 €	S
<b>NA498</b>	Premium ηχοσύστημα Harman Kardon με 9 ηχεία	-	-	530,00 €
<b>PCV48</b>	<b>Multimedia Pack</b> · Σύστημα πολυμέσων openR link 10,1" με σύστημα πλοήγησης, Google built-in & Google Assistant · 6 ηχεία · Ψηφιακός πίνακας οργάνων 10,3" · Digital κάμερα οπισθοπορείας	650,00 €	S	S

S=standard, -= μη διαθέσιμο

Οι τιμές δεν περιλαμβάνουν ΕΤΤ & ΦΠΑ



## επιλογές εξοπλισμού

Χρώματα		evolution	techno	esprit Alpine
<b>DQP</b>	Πράσινο Absolute - μεταλλικό	0,00 €	0,00 €	-
<b>369</b>	Λευκό Glacier - απλό	170,00 €	170,00 €	0,00 €
<b>GNE</b>	Μαύρο Etoile - μεταλλικό	410,00 €	410,00 €	410,00 €
<b>KQG</b>	Γκρι Schiste - μεταλλικό	410,00 €	410,00 €	410,00 €
<b>KQJ</b>	Γκρι Rafale - μεταλλικό	410,00 €	410,00 €	410,00 €
<b>NPU</b>	Κόκκινο Absolute - μεταλλικό	490,00 €	490,00 €	490,00 €
<b>RQH</b>	Μπλε Iron - μεταλλικό	490,00 €	490,00 €	490,00 €



Λευκό Glacier



Πράσινο Absolute



Μαύρο Etoile



Γκρι Schiste



Γκρι Rafale



Κόκκινο Absolute



Μπλε Iron

Στις φωτογραφίες ενδέχεται να απεικονίζονται εκδόσεις με προαιρετικό εξοπλισμό

Τροχοί & Ελαστικά		evolution	techno	esprit Alpine
<b>RIM02</b>	Ζάντες αλουμινίου 16" "dynamo" black diamond cut	320,00 €	S	-
<b>RAL16</b>	Ελαστικά 195/60 R16			
<b>RIM04</b>	Ζάντες αλουμινίου 18" "rhythmic"	-	410,00 €	-
<b>RAL18</b>	Ελαστικά 205/45 R18			
<b>TYALS</b>	Ελαστικά all season (Συνδυάζεται αποκλειστικά με 16" ελαστικά 195/60 R16)	210,00 €	210,00 €	-
<b>TPTYO</b>	Εφεδρικός τροχός εξοικονόμησης χώρου Δεν διατίθεται στην έκδοση Eco-G turbo 120 EDC	170,00 €	170,00 €	170,00 €



Ζάντες αλουμινίου 16" "dynamo"

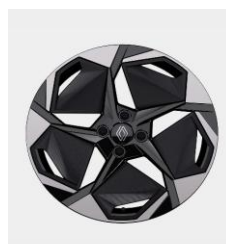

Ζάντες αλουμινίου 18" "rhythmic"

S=standard, -= μη διαθέσιμο

Οι τιμές δεν περιλαμβάνουν ΕΤΤ & ΦΠΑ



## τεχνικά χαρακτηριστικά

<b>ΚΙΝΗΤΗΡΑΣ</b>	<b>TCe turbo 115</b>	<b>TCe turbo 115 EDC</b>
Καύσιμο	Βενζίνη	Βενζίνη
Προδιαγραφές εκπομπών ρύπων	Euro 6X (Euro 6e-bis-FCM)	Euro 6X (Euro 6e-bis-FCM)
Πρωτόκολλο έγκρισης τύπου	WLTP	WLTP
Κυβισμός (cm <sup>3</sup> )	1.199	1.199
Μέγιστη ισχύς hp (kW)/σ.α.λ. (rpm)	115(84)@ 4.500-5.500	115(84)@ 4.500-5.500
Συνολική συνδυαστική ισχύς ICE+HEV hp (kW)/σ.α.λ. (rpm)	-	-
Μέγιστη ροπή Nm/σ.α.λ. (rpm)	190 Nm @ 1.750-4.000	190 Nm @ 1.750-4.000
Συνολική συνδυαστική ροπή ICE+HEV Nm/σ.α.λ. (rpm)	-	-
Διάμετρος x διαδρομή (mm)	75,5 x 89,1	75,5 x 89,1
Αριθμός κυλινδρων / βαλβίδων	3 κύλινδροι/12 βαλβίδες	3 κύλινδροι/12 βαλβίδες
Τύπος εκκεντροφόρου	Καδένα	Καδένα
Τύπος κινητήρα/ψεκασμού	Turbo/άμεσος ψεκασμός	Turbo/άμεσος ψεκασμός
<b>ΚΙΒΩΤΙΟ ΤΑΧΥΤΗΤΩΝ</b>		
Τύπος κιβωτίου/αριθμός σχέσεων	Μηχανικό/6	Αυτόματο διπλού συμπλέκτη/6
<b>ΜΠΑΤΑΡΙΑ</b>		
Χωρητικότητα (kWh)	-	-
<b>ΣΥΣΤΗΜΑ ΔΙΕΥΘΥΝΣΗΣ</b>		
Τύπος διεύθυνσης	Ηλεκτρικά υποβοηθούμενη	Ηλεκτρικά υποβοηθούμενη
Διάμετρος κύκλου στροφής μεταξύ πεζοδρομίων (m)	10,4	10,4
Στροφές τιμονιού από τέρμα σε τέρμα	2,6	2,6
<b>ΣΥΣΤΗΜΑ ΑΝΑΡΤΗΣΗΣ</b>		
Εμπρός άξονας	Τύπου McPherson	Τύπου McPherson
Πίσω άξονας	Ημιάκαμπτος άξονας	Ημιάκαμπτος άξονας
<b>ΣΥΣΤΗΜΑ ΜΕΤΑΔΟΣΗΣ</b>		
Κίνηση	Εμπρός τροχοί	Εμπρός τροχοί
<b>ΣΥΣΤΗΜΑ ΠΕΔΗΣΗΣ</b>		
Εμπρός άξονας: αεριζόμενοι δίσκοι Ø (mm)	Ø280 x 24	Ø280 x 24
Πίσω άξονας: συμπαγείς δίσκοι Ø (mm)	Ø280 x 9,6	Ø280 x 9,6
<b>ΕΠΙΔΟΣΕΙΣ</b>		
Μέγιστη ταχύτητα (km/h)	180	180
400 μ. D.A. (s)	17,4	17,2
1000 μ. D.A. (s)	31,7	31,3
Επιτάχυνση 0-100 km/h (s)	10,3	10
Επιτάχυνση 80-120 km/h (s)	8,6	7,9
<b>ΧΩΡΗΤΙΚΟΤΗΤΑ ΔΟΧΕΙΟΥ ΚΑΥΣΙΜΩΝ (l)</b>		
Δοχείο καυσίμου	39	39
Άλλα ρεζερβουάρ	-	-
<b>ΚΑΤΑΝΑΛΩΣΕΙΣ &amp; ΕΚΠΟΜΠΕΣ CO<sub>2</sub> WLTP (min/max)</b>		
Εκπομπές CO <sub>2</sub> / μικτός κύκλος (g/km)	114 - 122	115 - 123
Κατανάλωση καυσίμου/ μικτός κύκλος (l/100km)	5,0 - 5,4	5,1 - 5,4
<b>ΒΑΡΗ (kg)</b>		
Ελάχιστο βάρος οχήματος	1.155	1.178
Ωφέλιμο φορτίο (min/max)	453/500	453/502
Μικτό βάρος οχήματος (GVW)	1.655	1.680
Μικτό βάρος με ρυμουλκούμενο (GTW)	2.555	2.580
Μέγιστο ρυμουλκούμενο βάρος με φρένα	900	900
Μέγιστο ρυμουλκούμενο βάρος χωρίς φρένα	615	625
Μέγιστο φορτίο οροφής	80	80



<b>ΚΙΝΗΤΗΡΑΣ</b>	<b>Eco-G turbo 120 EDC</b>	<b>full hybrid E-Tech 160</b>
Καύσιμο	Βενζίνη & Υγραέριο	Βενζίνη & ηλεκτρική ενέργεια (χωρίς εξωτερική φόρτιση)
Προδιαγραφές εκπομπών ρύπων	Ευρο 6X (Ευρο 6ebis-FCM)	Ευρο 6X (Ευρο 6ebis-FCM)
Πρωτόκολλο έγκρισης τύπου	WLTP	WLTP
Κυβισμός (cm <sup>3</sup> )	1.199	1.789
Μέγιστη ισχύς hp (kW)/σ.α.λ. (rpm)	120(90) @ 4.500-5.000 (LPG) 115(84) @ 4.500-5.500 (Βενζίνη)	109(80) @ 5.750
Συνολική ισχύς ICE+HEV hp (kW)/σ.α.λ. (rpm)		160(116) @ 5.250-5.500
Μέγιστη ροπή Nm/σ.α.λ. (rpm)	200 Nm @ 1.750-4.000 (LPG) 190 Nm @ 1.750-4.000 (Βενζίνη)	172 Nm @ 3.000-4.000
Συνολική ροπή ICE+HEV Nm/σ.α.λ. (rpm)		270 Nm @ 1.800-3.750
Διάμετρος x διαδρομή (mm)	75,5 x 89,1	78 x 93,6
Αριθμός κυλινδρων / βαλβίδων	3 κύλινδροι / 12 βαλβίδες	4 κύλινδροι / 16 βαλβίδες
Τύπος εκκεντροφόρου	Καδένα	Καδένα
Τύπος κινητήρα/ψεκασμού	Turbo/ άμεσος ψεκασμός (Βενζίνη) έμμεσος ψεκασμός (LPG)	Ατμοσφαιρικός/άμεσος ψεκασμός
<b>ΚΙΒΩΤΙΟ ΤΑΧΥΤΗΤΩΝ</b>		
Τύπος κιβωτίου/αριθμός σχέσεων	Αυτόματο διπλού συμπλέκτη/6	Αυτόματο multimode/2+4
<b>ΜΠΑΤΑΡΙΑ</b>		
Χωρητικότητα (kWh)	-	1,4
<b>ΣΥΣΤΗΜΑ ΔΙΕΥΘΥΝΣΗΣ</b>		
Τύπος διεύθυνσης	Ηλεκτρικά υποβοηθούμενη	Ηλεκτρικά υποβοηθούμενη
Διάμετρος κύκλου στροφής μεταξύ πεζοδρομίων (m)	10,4	10,4
Στροφές τιμονιού από τέρμα σε τέρμα	2,6	2,6
<b>ΣΥΣΤΗΜΑ ΑΝΑΡΤΗΣΗΣ</b>		
Εμπρός άξονας	Τύπου McPherson	Τύπου McPherson
Πίσω άξονας	Ημιάκαμπτος άξονας	Ημιάκαμπτος άξονας
<b>ΣΥΣΤΗΜΑ ΜΕΤΑΔΟΣΗΣ</b>		
Κίνηση	Εμπρός τροχί	Εμπρός τροχί
<b>ΣΥΣΤΗΜΑ ΠΕΔΗΣΗΣ</b>		
Εμπρός άξονας: αεριζόμενοι δίσκοι Ø (mm)	Ø280 x 24	Ø280 x 24
Πίσω άξονας: συμπαγείς δίσκοι Ø (mm)	Ø280 x 9,6	Ø280 x 9,6
<b>ΕΠΙΔΟΣΕΙΣ</b>		
Μέγιστη ταχύτητα (km/h)	180	180
400 μ. D.A. (s)	17,3 (LPG) 17,8 (Βενζίνη)	16,2
1000 μ. D.A. (s)	31,5 (LPG) 32,5 (Βενζίνη)	29,6
Επιτάχυνση 0-100 km/h (s)	9,8 (LPG) 10,3 (Βενζίνη)	8,3
Επιτάχυνση 80-120 km/h (s)	7,9 (LPG) 8,5 (Βενζίνη)	6,9
<b>ΧΡΗΤΙΚΟΤΗΤΑ ΔΟΧΕΙΟΥ ΚΑΥΣΙΜΩΝ (l)</b>		
Δοχείο καυσίμου	39 (Βενζίνη)	39
Άλλα ρεζερβουάρ	50 (LPG)	-
<b>ΚΑΤΑΝΑΛΩΣΕΙΣ &amp; ΕΚΠΟΜΠΕΣ CO<sub>2</sub> WLTP (min/max)</b>		
Εκπομπές CO <sub>2</sub> / μικτός κύκλος (g/km)	106-112 (LPG) / 122-129 (Βενζίνη)	89-95
Κατανάλωση καυσίμου / μικτός κύκλος (l/100km)	6,5-6,9 (LPG) / 5,4-5,7 (Βενζίνη)	3,9-4,2
<b>ΒΑΡΗ (kg)</b>		
Ελάχιστο βάρος οχήματος	1.239	1.271
Ωφέλιμο φορτίο (min/max)	461/496	454/499
Μικτό βάρος οχήματος (GVW)	1.735	1.770
Μικτό βάρος με ρυμουλκούμενο (GTW)	2.635	2.670
Μέγιστο ρυμουλκούμενο βάρος με φρένα	900	900
Μέγιστο ρυμουλκούμενο βάρος χωρίς φρένα	655	670
Μέγιστο φορτίο οροφής	80	80



## διαστάσεις & χωρητικότητα αποθηκευτικών χώρων

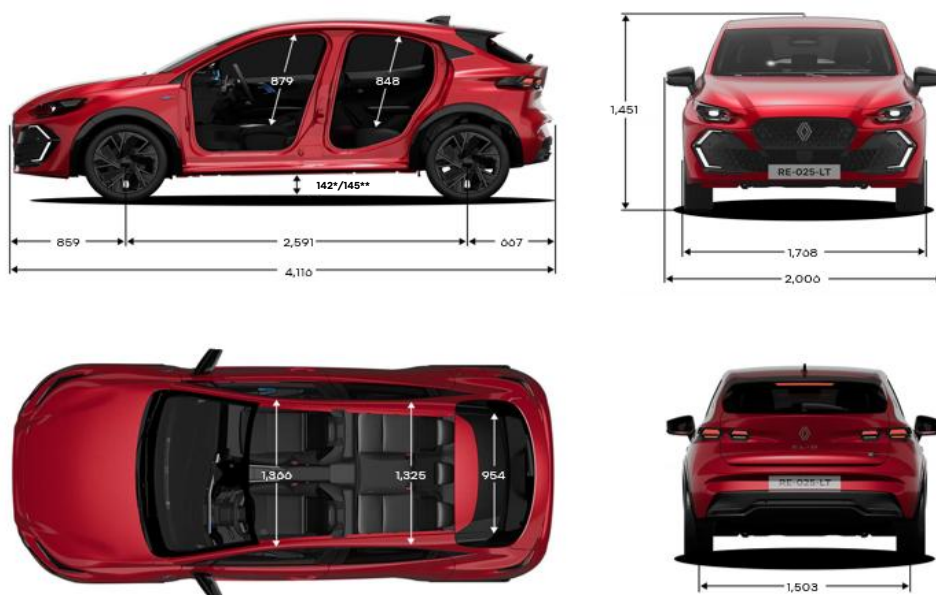

Διαστάσεις σε mm.

\*Full hybrid E-Tech/ \*\*TCe turbo 115 & Eco-G turbo 120 EDC

Διαστάσεις & χωρητικότητα αποθηκευτικών χώρων	Full hybrid E-Tech 160	Eco-G turbo 120 EDC	TCe turbo 115
Μέγιστος όγκος χώρου αποσκευών, συμπεριλαμβανομένου του κιτ επισκευής ελαστικών (l)	309	260	391
Μέγιστος όγκος χώρου αποσκευών με αναδιπλωμένα τα πίσω καθίσματα, συμπεριλαμβανομένου του κιτ επισκευής ελαστικών (l)	1.094	1.045	1.176
Μήκος χώρου φόρτωσης με αναδιπλωμένες τις πλάτες των πίσω καθισμάτων και του καθίσματος του συνοδηγού (mm)	1.458	1.447	1.470
Εσωτερικοί αποθηκευτικοί χώροι (l)		έως 24 <sup>(1)</sup>	

(1)ανάλογα με την έκδοση.

GA Hellas SA, Marketing Department

05/2026

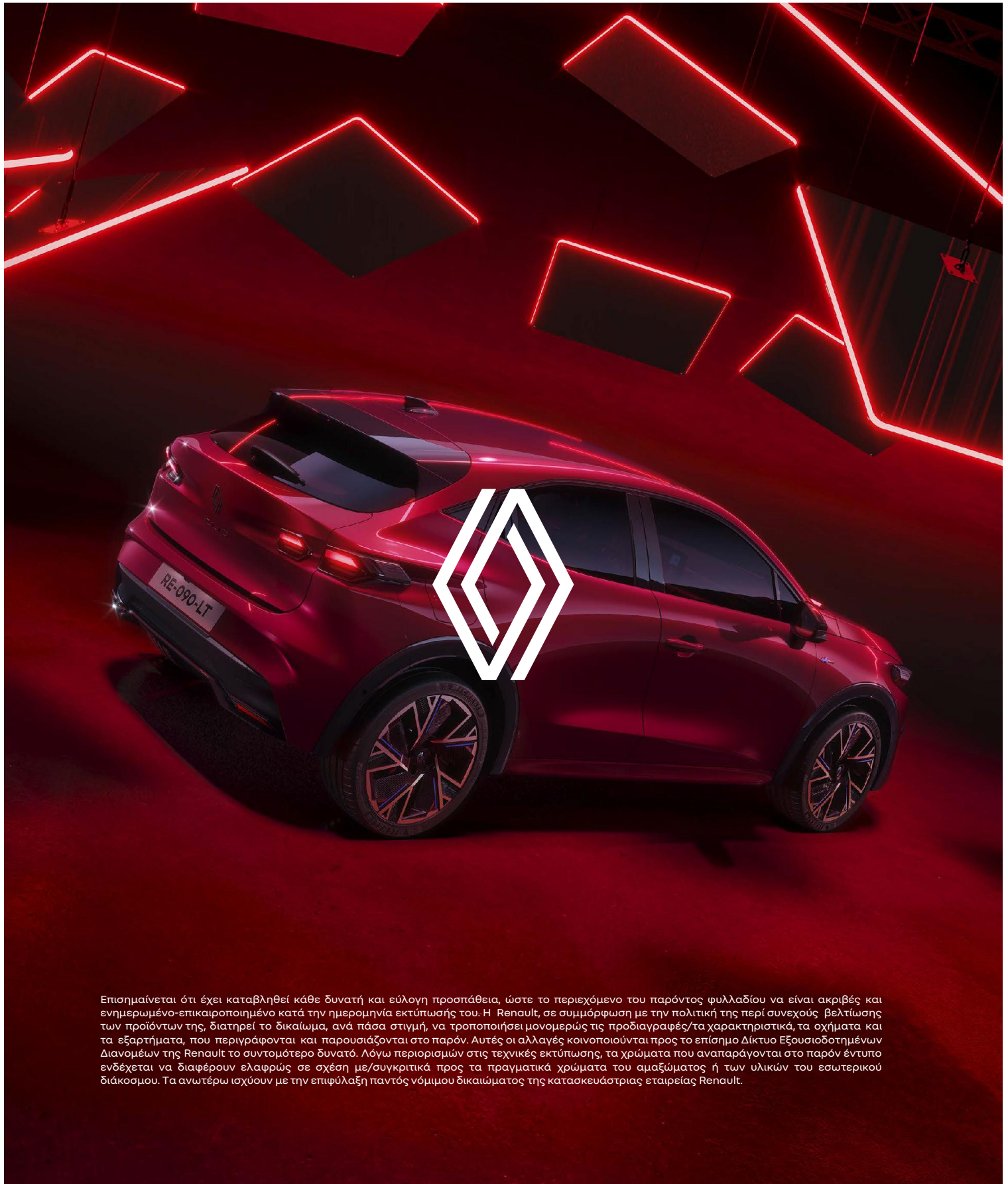

Επισημαίνεται ότι έχει καταβληθεί κάθε δυνατή και εύλογη προσπάθεια, ώστε το περιεχόμενο του παρόντος φυλλαδίου να είναι ακριβές και ενημερωμένο-επικαιροποιημένο κατά την ημερομηνία εκτύπωσής του. Η Renault, σε συμμόρφωση με την πολιτική της περί συνεχούς βελτίωσης των προϊόντων της, διατηρεί το δικαίωμα, ανά πάσα στιγμή, να τροποποιήσει μονομερώς τις προδιαγραφές/τα χαρακτηριστικά, τα οχήματα και τα εξαρτήματα, που περιγράφονται και παρουσιάζονται στο παρόν. Αυτές οι αλλαγές κοινοποιούνται προς το επίσημο Δίκτυο Εξουσιοδοτημένων Διανομέων της Renault το συντομότερο δυνατό. Λόγω περιορισμών στις τεχνικές εκτύπωσης, τα χρώματα που αναπαράγονται στο παρόν έντυπο ενδέχεται να διαφέρουν ελαφρώς σε σχέση με/συγκριτικά προς τα πραγματικά χρώματα του αμαξώματος ή των υλικών του εσωτερικού διακόσμου. Τα ανωτέρω ισχύουν με την επιφύλαξη παντός νόμιμου δικαιώματος της κατασκευάστριας εταιρείας Renault.

# RENAULT 5



Τιμοκατάλογος, Εξοπλισμοί & Τεχνικά Χαρακτηριστικά



2025  
car of the  
year





# RENAULT 5

## Τιμοκατάλογος

02.01.2026

Εργοστασιακός κωδικός	Έκδοση	HP	Καύσιμο	ΑΠΛΤΠΦ*	ΑΠΛΤ*	CO2 (g/km)
E2 A3 P	Electric E-Tech 40kWh 120 evolution	120	Electric	21.693,55	<b>26.900 €</b>	0
E3 A3 P	Electric E-Tech 40kWh 120 techno	120	Electric	23.951,61	<b>29.700 €</b>	0
E3 A1 N	Electric E-Tech 52kWh 150 techno	150	Electric	26.774,19	<b>33.200 €</b>	0
IC A1 N	Electric E-Tech 52kWh 150 iconic	150	Electric	28.387,10	<b>35.200 €</b>	0

\*ΑΠΛΤΠΦ: Ανώτατη Προτεινόμενη Λιανική Τιμή προ Φόρων  
ΑΠΛΤ: Ανώτατη Προτεινόμενη Λιανική Τιμή

Η GA Hellas SA, διατηρεί το δικαίωμα να κάνει οποιοσδήποτε αλλαγές στις πληροφορίες που παρέχονται στον τιμοκατάλογο. Όλες οι αναγραφόμενες τιμές είναι μη δεσμευτικές συνιστώμενες τιμές. Ορισμένοι συνδυασμοί πακέτων εξοπλισμού ή προωθητικών ενεργειών ενδέχεται να προκαλέσουν αποκλίσεις στον υπολογισμό της τελικής τιμής. Ο τιμοκατάλογος ισχύει μέχρι ακύρωσης τιμών ή έκδοσης νέου τιμοκαταλόγου. Λεπτομερείς πληροφορίες για τις τιμές μπορούν να ληφθούν από το Δίκτυο Εξουσιοδοτημένων Διανομέων της Renault.

Περιλαμβάνεται εργοστασιακή εγγύηση 5 ετών ή 100.000 χλμ. (όποιο επέλθει πρώτο) και 5 χρόνια οδική βοήθεια.

GA Hellas SA, Διεύθυνση Marketing





## Βασικός εξοπλισμός έκδοσης

<b>Ασφάλεια &amp; Υποβοήθηση Οδήγησης</b>	<b>evolution</b>	<b>techno</b>	<b>iconic</b>
Forward Collision Warning - Σύστημα προειδοποίησης εμπρός/πίσω σύγκρουσης	▪	▪	▪
Emergency Brake Assist - Υποβοήθηση πέδησης έκτακτης ανάγκης	▪	▪	▪
Automated Emergency Braking - Αυτόματο σύστημα πέδησης έκτακτης ανάγκης με ανίχνευση πεζών & δικύκλων & υποβοήθηση σε διασταυρώσεις & διαβάσεις	▪	▪	▪
Lane Departure Warning & Lane Keeping Assist & E-LKA - Προειδοποίηση αλλαγής λωρίδας κυκλοφορίας & Σύστημα υποβοήθησης διατήρησης λωρίδας με λειτουργία ανίχνευσης επερχόμενου οχήματος & λωρίδας έκτακτης ανάγκης	▪	▪	▪
Multi Collision Brake - Σύστημα πέδησης αποφυγής πολλαπλών συγκρούσεων	▪	▪	▪
Driver Attention Alert - Σύστημα ανίχνευσης απόσπασης προσοχής οδηγού	▪	▪	▪
Cruise Control & Speed Limiter	▪		
Adaptive Cruise Control με λειτουργία Stop&Go		▪	▪
Traffic Sign Recognition & Over Speed Protection - Σύστημα αναγνώρισης πινακίδων οδικής κυκλοφορίας & Υποβοήθηση ελέγχου υπέρβασης της ταχύτητας	▪	▪	▪
Πίσω αισθητήρες παρκαρίσματος	▪	▪	
Κάμερα οπισθοπορείας		▪	▪
Αισθητήρες παρκαρίσματος εμπρός, πίσω, πλάι & hands-free σύστημα παρκαρίσματος			▪
Διακόπτης "My Safety" για τη ρύθμιση συστημάτων υποβοήθησης οδήγησης	▪	▪	▪
e-call - Κλήση έκτακτης ανάγκης	▪	▪	▪
TPMS - Σύστημα παρακολούθησης απώλειας πίεσης ελαστικών	▪	▪	▪
Ηχητική προειδοποίηση οχήματος για πεζούς	▪	▪	▪
ESC & ASR - Ηλεκτρονικός έλεγχος ευστάθειας & Σύστημα αντιολίσθησης τροχών HSA - Σύστημα υποβοήθησης εκκίνησης σε οδόστρωμα με κλίση	▪	▪	▪
ABS - Σύστημα αντιμπλοκαρίσματος τροχών	▪	▪	▪
Αερόσακοι μετωπικοί & πλευρικοί οδηγού/συνοδηγού	▪	▪	▪
Αερόσακοι τύπου κουρτίνας εμπρός/πίσω	▪	▪	▪
Δυνατότητα απενεργοποίησης του αερόσακου συνοδηγού	▪	▪	▪
Πίσω κεντρική ζώνη ασφαλείας 3 σημείων με περιοριστή ισχύος	▪	▪	▪
Ειδοποίηση ασφάλισης των ζωνών ασφαλείας όλων των επιβατών	▪	▪	▪
Σύστημα ISOFIX για τοποθέτηση παιδικών καθισμάτων	▪	▪	▪
Προεγκατάσταση συναγερού	▪	▪	▪
Κεντρικό κλειδί	▪	▪	▪



## Βασικός εξοπλισμός έκδοσης

<b>Φωτισμός</b>	<b>evolution</b>	<b>techno</b>	<b>iconic</b>
Προβολείς LED	▪		
Προβολείς LED με micro optics		▪	▪
LED φώτα ημέρας	▪	▪	▪
High Beam Assist - Αυτόματη εναλλαγή μεγάλης/μεσαίας σκάλας φώτων & λειτουργία Follow me Home	▪	▪	▪
<b>Άνεση</b>	<b>evolution</b>	<b>techno</b>	<b>iconic</b>
Renault Card - Σύστημα πρόσβασης & εκκίνησης χωρίς κλειδί	▪		
Renault Card - Σύστημα πρόσβασης & εκκίνησης χωρίς κλειδί με λειτουργία 360°		▪	▪
Αυτόματος κλιματισμός	▪	▪	▪
Renault Multi-Sense: Ατμοσφαιρικός φωτισμός & Σύστημα επιλογής προγράμματος οδήγησης (Driving Modes)		▪	▪
Αισθητήρες φώτων & βροχής	▪	▪	▪
Ηλεκτροχρωμικός εσωτερικός καθρέπτης		▪	
Ηλεκτροχρωμικός εσωτερικός καθρέπτης χωρίς πλαίσιο			▪
Ηλεκτρικά παράθυρα εμπρός & πίσω με σύστημα one touch	▪	▪	▪
Θερμαινόμενοι & ηλεκτρικά ρυθμιζόμενοι εξωτερικοί καθρέπτες	▪		
Θερμαινόμενοι, ηλεκτρικά ρυθμιζόμενοι & αναδιπλούμενοι εξωτερικοί καθρέπτες		▪	▪
Ηλεκτρικό χειρόφρενο	▪		
Ηλεκτρικό χειρόφρενο με λειτουργία auto-hold		▪	▪
Λειτουργία Brake	▪	▪	▪
Eco mode	▪	▪	▪
Κεντρική κονσόλα με αποθηκευτικό χώρο	▪		
Κεντρική κονσόλα με υποβραχιόνιο & αποθηκευτικό χώρο		▪	▪
Κάθισμα οδηγού ρυθμιζόμενο σε ύψος		▪	▪
Κάθισμα οδηγού με ρύθμιση οσφυϊκής χώρας & συνοδηγού ρυθμιζόμενο σε ύψος			▪
Θερμαινόμενα καθίσματα οδηγού & συνοδηγού			▪
Θερμαινόμενο τιμόνι			▪
LED φωτισμός καμπίνας εμπρός		▪	
LED φωτισμός καμπίνας εμπρός/πίσω			▪
Αναδιπλούμενο πίσω κάθισμα σε αναλογία 40/60	▪	▪	▪



# Βασικός εξοπλισμός έκδοσης

<b>Πολυμέσα</b>	<b>evolution</b>	<b>techno</b>	<b>iconic</b>
Ψηφιακός πίνακας οργάνων 7"	▪		
Ψηφιακός πίνακας οργάνων 10,3"		▪	▪
Σύστημα πολυμέσων openR 10,1" με 4 ηχεία	▪		
Σύστημα πολυμέσων openR 10,1" με σύστημα πλοήγησης & Google built-in Ηχοσύστημα Arkamys Classic με 6 ηχεία		▪	▪
Ασύρματη συνδεσιμότητα Android Auto & Apple CarPlay	▪	▪	▪
2 USB θύρες type C εμπρός & 12V πρίζα	▪	▪	▪
Επαγωγική φόρτιση κινητού τηλεφώνου		▪	▪
Ενημερώσεις λογισμικού over-the-air (FOTA)	▪	▪	▪
Virtual Assistant - Έξυπνος Προσωπικός Βοηθός με Φωνητικές Εντολές (reno avatar)		▪	▪

<b>Εσωτερική σχεδίαση</b>	<b>evolution</b>	<b>techno</b>	<b>iconic</b>
Υφασμάτινες επενδύσεις εμπρός καθισμάτων σε γκρι χρώμα	▪		
Υφασμάτινες επενδύσεις εμπρός καθισμάτων σε χρώματα «τζιν», μαύρου & ώχρας		▪	
Επενδύσεις καθισμάτων σε συνδυασμό ύφασμα/τεχνητό δέρμα TEP σε γκρι και κίτρινο χρώμα			▪
Τιμόνι σε τεχνητό δέρμα TEP		▪	▪

<b>Εξωτερική σχεδίαση</b>	<b>evolution</b>	<b>techno</b>	<b>iconic</b>
Μαρσπιέ σε χρώμα Μαύρο Alliance	▪	▪	
Μαρσπιέ σε χρώμα Μαύρο Brilla			▪
Διακοσμητικό αυτοκόλλητο μπροστινής πόρτας numbeR5 σε γκρι χρώμα		▪	
Διακοσμητικό αυτοκόλλητο μπροστινής πόρτας numbeR5 σε μαύρο/κόκκινο χρώμα			▪
Εξωτερικοί καθρέπτες σε μαύρο χρώμα	▪	▪	▪
Διακοσμητικό σιρίτι οροφής σε μαύρο χρώμα	▪	▪	
Διακοσμητικό σιρίτι οροφής σε κόκκινο χρώμα			▪
Οροφή σε μαύρο χρώμα			▪
Φιμέ κρύσταλλα στα πίσω πλαϊνά παράθυρα & στο τζάμι πόρτας χώρου αποσκευών		▪	▪
Κεραία τύπου shark fin		▪	▪

<b>Τροχοί &amp; Ελαστικά</b>	<b>evolution</b>	<b>techno</b>	<b>iconic</b>
Τροχοί 18" "disco" & ελαστικά 195/55 R18	▪		
Ζάντες αλουμινίου 18" "techno" & ελαστικά 195/55 R18		▪	
Ζάντες αλουμινίου 18" "chrono" & ελαστικά 195/55 R18			▪
Κιτ επισκευής ελαστικών	▪	▪	▪

<b>Φόρτιση &amp; Διαχείριση Ενέργειας</b>	<b>evolution</b>	<b>techno</b>	<b>iconic</b>
OBC 11kW - DC 80 (40kWh)	▪	▪	
OBC 11kW - DC 100 (52kWh)		▪	▪
Αντλία θερμότητας μπαταρίας	▪	▪	▪
Καλώδιο φόρτισης AC3 έως 22kW, μήκους 6,5μ.	▪	▪	▪
Δείκτης φόρτισης μπαταρίας στο καπό		▪	▪



evolution



Ψηφιακός πίνακας οργάνων 7" & Σύστημα πολυμέσων openR 10,1"



Υφασμάτινες επενδύσεις καθισμάτων σε γκρι χρώμα



Τροχοί 18" "disco" & ελαστικά 195/55 R18



**techno**



Ψηφιακός πίνακας οργάνων 10,3" & Σύστημα πολυμέσων openR 10,1" με σύστημα πλοήγησης & Google built-in



Υφασμάτινες επενδύσεις καθισμάτων σε χρώματα «τζιν», μαύρου & ώχρας



Ζάντες αλουμινίου 18" "techno" & ελαστικά 195/55 R18



**iconic**



Ψηφιακός πίνακας οργάνων 10,3" & Σύστημα πολυμέσων openR 10,1" με σύστημα πλοήγησης & Google built-in



Επενδύσεις καθισμάτων σε συνδυασμό ύφασμα/τεχνητό δέρμα TEP σε γκρι και κίτρινο χρώμα



Ζάντες αλουμινίου 18" "Chrono" & ελαστικά 195/55 R18



# επιλογές εξοπλισμού

Ασφάλεια & Υποβοήθηση Οδήγησης		evolution	techno	iconic
ITP17	Αισθητήρες παρκαρίσματος εμπρός, πίσω, πλάι & hands-free σύστημα παρκαρίσματος	-	290,00 €	S
PCV82	<b>Safety &amp; Advanced Driving Assist Pack</b> · Blind Spot Warning & Blind Spot Intervention - Σύστημα ελέγχου τυφλού σημείου με ενεργή υποβοήθηση κατά την προσπέραση · Occupant safe exit alert - Σύστημα ασφαλούς αποβίβασης επιβατών από το όχημα · Rear Automated Emergency Braking & Rear Cross Traffic Alert - Αυτόματο σύστημα πέδησης έκτακτης ανάγκης με ανίχνευση πεζών και δικύκλων κατά την οπισθοπορεία & Προειδοποίηση οπίσθιας διασταυρούμενης κυκλοφορίας · Active Driver Assist - Ενεργή υποβοήθηση οδηγού : Adaptive Cruise Control με λειτουργία Stop&Go Σύστημα διατήρησης οχήματος στο κέντρο της λωρίδας	-	-	530,00 €
PCV80	<b>Advanced Driving Assist Pack</b> · Blind Spot Warning & Blind Spot Intervention - Σύστημα ελέγχου τυφλού σημείου με ενεργή υποβοήθηση κατά την προσπέραση · Occupant safe exit alert- Σύστημα ασφαλούς αποβίβασης επιβατών από το όχημα · Rear Automated Emergency Braking & Rear Cross Traffic Alert - Αυτόματο σύστημα πέδησης έκτακτης ανάγκης με ανίχνευση πεζών και δικύκλων κατά την οπισθοπορεία & Προειδοποίηση οπίσθιας διασταυρούμενης κυκλοφορίας · Active Driver Assist - Ενεργή υποβοήθηση οδηγού : Adaptive Cruise Control με λειτουργία Stop&Go Σύστημα διατήρησης οχήματος στο κέντρο της λωρίδας · Αισθητήρες παρκαρίσματος εμπρός, πίσω, πλάι & hands-free σύστημα παρκαρίσματος · LED φωτισμός καμπίνας εμπρός/πίσω	-	680,00 €	-
Άνεση		evolution	techno	iconic
PCV84	<b>Winter Pack</b> · Κάθισμα συνοδηγού ρυθμιζόμενο σε ύψος · Θερμαινόμενα καθίσματα οδηγού & συνοδηγού	260,00 €	-	S
PCV92	<b>Winter Comfort Pack</b> · Κάθισμα οδηγού ηλεκτρικά ρυθμιζόμενο με ρύθμιση οσφυϊκής χώρας · Κάθισμα συνοδηγού ρυθμιζόμενο σε ύψος · Θερμαινόμενα καθίσματα οδηγού & συνοδηγού · Θερμαινόμενο τιμόνι	-	320,00 €	S

S=standard, -= μη διαθέσιμο

Οι τιμές δεν περιλαμβάνουν ΕΤΤ & ΦΠΑ



## επιλογές εξοπλισμού

Πολυμέσα		evolution	techno	iconic
<b>NA498</b>	Premium ηχοσύστημα Harman Kardon με 9 ηχεία	-	640,00 €	640,00 €

Φόρτιση & Διαχείριση Ενέργειας		evolution	techno	iconic
<b>V2X02</b>	Αντάπτορας V2L για σύνδεση εξωτερικών ηλεκτρικών συσκευών	170,00 €	170,00 €	170,00 €
<b>M2CA2</b>	Καλώδιο φόρτισης Mode 2 (οικιακή χρήση)	260,00 €	260,00 €	260,00 €

Ζάντες & ελαστικά		evolution	techno	iconic
<b>RIM03</b>	Ζάντες αλουμινίου 18" "techno"	-	S	170,00 €
<b>RIM05</b>	Ζάντες αλουμινίου 18" "chrono"	-	170,00 €	S
<b>TYALS</b>	Ελαστικά 4 εποχών	130,00 €	130,00 €	130,00 €



Ζάντες αλουμινίου 18"  
"techno"



Ζάντες αλουμινίου 18"  
"chrono"

S=standard, -= μη διαθέσιμο

Οι τιμές δεν περιλαμβάνουν ΕΤΤ & ΦΠΑ



## επιλογές εξοπλισμού

Χρώματα		evolution	techno	iconic
<b>DΦL</b>	Πράσινο pop! - περλέ	0,00 €	0,00 €	-
<b>ΕΦJ</b>	Κίτρινο pop! - περλέ	610,00 €	610,00 €	-
<b>GNE</b>	Μαύρο Etoile - μεταλλικό	480,00 €	480,00 €	0,00 €
<b>ΦNC</b>	Λευκό Nacre - περλέ	480,00 €	480,00 €	-
<b>RRE</b>	Μπλε Nocturne - μεταλλικό	-	480,00 €	-

Διχρωμία αμαξώματος (Συνδυάζεται αποκλειστικά τους κωδικούς 2BCOL & NTCRF)		evolution	techno	iconic
<b>2BCOL</b>	Μαύρη οροφή	-	360,00 €	0,00 €
<b>XUI</b>	Λευκό Pearl & Μαύρη οροφή	-	480,00 €	480,00 €
<b>YWW</b>	Μπλε Nocturne & Μαύρη οροφή Στην έκδοση iconic συνδυάζεται αποκλειστικά με σιρίτι οροφής σε χρώμα Warm Titanium (ΡΧΑ04)	-	480,00 €	480,00 €
<b>YVA</b>	Κίτρινο pop! & Μαύρη οροφή Συνδυάζεται αποκλειστικά με σιρίτι οροφής σε κόκκινο χρώμα (ΡΧΑ03)	-	610,00 €	610,00 €
<b>YVB</b>	Πράσινο pop! & Μαύρη οροφή	-	0,00 €	-



Κίτρινο pop!



Πράσινο pop!



Μαύρο Nocturne



Μαύρο Etoile



Λευκό Nacre

Στις φωτογραφίες ενδέχεται να απεικονίζονται εκδόσεις με προαιρετικό εξοπλισμό

-= μη διαθέσιμο

Οι τιμές δεν περιλαμβάνουν ΕΤΤ & ΦΠΑ



## επιλογές εξοπλισμού

Διακοσμητικό σιρίτι οροφής		evolution	techno	iconic
<b>PXA03</b>	Διακοσμητικό σιρίτι οροφής σε κόκκινο χρώμα Στην έκδοση techno συνδυάζεται αποκλειστικά με χρώμα Μαύρο Etoile (GNE) ή διχρωμία αμαξώματος (2BCOL & NTCRF)	-	0,00 €	S
<b>PXA04</b>	Διακοσμητικό σιρίτι οροφής σε χρώμα Warm Titanium Συνδυάζεται αποκλειστικά με χρώμα Μαύρο Etoile (GNE) ή διχρωμία αμαξώματος (2BCOL & NTCRF)	-	0,00 €	0,00 €



Σιρίτι οροφής σε χρώμα Warm Titanium

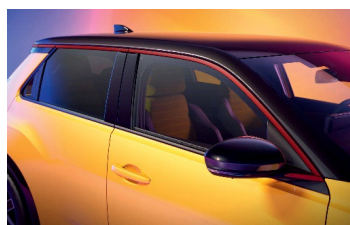

Σιρίτι οροφής σε κόκκινο χρώμα

Διακοσμητικά αυτοκόλλητα (Συνδυάζεται αποκλειστικά με κωδικό NOPXF)		evolution	techno	iconic
<b>PXJ00</b>	Διακοσμητικό αυτοκόλλητο οροφής numbeR5 σε κόκκινο χρώμα	-	510,00 €	510,00 €
<b>PXJ02</b>	Διακοσμητικό αυτοκόλλητο οροφής numbeR5 σε μαύρο ματ χρώμα	-	510,00 €	510,00 €
<b>PXJ03</b>	Διακοσμητικό αυτοκόλλητο οροφής numbeR5 σε ασημί χρώμα	-	510,00 €	510,00 €
<b>PXJ04</b>	Διακοσμητικό αυτοκόλλητο οροφής numbeR5 σε χρυσό χρώμα	-	510,00 €	510,00 €

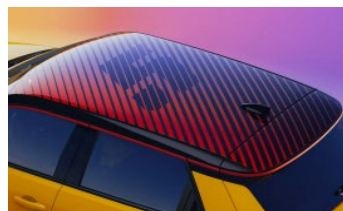

Αυτοκόλλητο numbeR5 σε κόκκινο χρώμα



Αυτοκόλλητο numbeR5 σε μαύρο ματ χρώμα

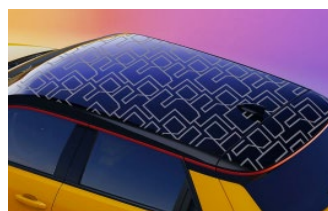

Αυτοκόλλητο numbeR5 σε ασημί χρώμα

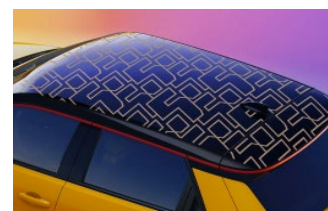

Αυτοκόλλητο numbeR5 σε χρυσό χρώμα

S=standard, -= μη διαθέσιμο

Οι τιμές δεν περιλαμβάνουν ΕΤΤ & ΦΠΑ



## ΤΕΧΝΙΚΑ ΧΑΡΑΚΤΗΡΙΣΤΙΚΑ

ΚΙΝΗΤΗΡΑΣ	E-Tech 120 urban range (EV40)	E-Tech 150 comfort range (EV52)
Τύπος	Σύγχρονος ηλεκτροκινητήρας	Σύγχρονος ηλεκτροκινητήρας
Μέγιστη ισχύς kW CEE (HP)	90(120)	110(150)
Μέγιστη ροπή Nm CEE	225	245
Καύσιμο	BEV	
Μετάδοση ισχύος	Αυτόματο κιβώτιο ταχυτήτων	
Μέγιστη ταχύτητα (km/h)	150	150
0-100 km/h (s)	9,0	8,0

### ΜΠΑΤΑΡΙΑ

Τεχνολογία	Ιόντων λιθίου	
Τάση (V)	400V	
Καθαρή χωρητικότητα (kWh)	40	52
Βάρος μπαταρίας (kg)	237 (+/-5)	297 (+/-5)
Φόρτιση (μονοφασική ή τριφασική)	AC11 + DC80	AC11 + DC100
Εκτιμώμενος χρόνος φόρτισης: οικιακή πρίζα (10A) (15-80%)	11ώρες 00λεπτά	17ώρες 13λεπτά
3,7 kW : 16A Wallbox (15-80%)	6ώρες 58λεπτά	9ώρες 48λεπτά
7,4 kW: μονοφασικός σταθμός φόρτισης 32A (15-80%)	3ώρες 55λεπτά	5ώρες 11λεπτά
22 kW : 32A τριφασικός σταθμός φόρτισης (15-80%)	2ώρες 37λεπτά	3ώρες 13λεπτά
80 kW : γρήγορη φόρτιση (15-80%)	30λεπτά	-
100 kW : γρήγορη φόρτιση (15-80%)	-	30λεπτά

### ΚΑΤΑΝΑΛΩΣΗ & ΕΚΠΟΜΠΕΣ (Βάση WLTP)

CO <sub>2</sub> (g/km)	0	
Αυτονομία WLTP ** (km)	312	410
Κατανάλωση κατά WLTP *** (Wh/100km)	14,5	14,9

### ΣΥΣΤΗΜΑ ΔΙΕΥΘΥΝΣΗΣ & ΑΝΑΡΤΗΣΗ

Κύκλος στροφής μεταξύ πεζοδρομίων (m)	10,3
Αριθμός στροφών του τιμονιού	2,6 κύκλοι
Εμπρός άξονας	Τύπου MacPherson
Πίσω άξονας	Πολλαπλών συνδέσμων

### ΣΥΣΤΗΜΑ ΠΕΔΗΣΗΣ

Εμπρός (διάμετρος (mm))	Αεριζόμενος δίσκος 296x26
Πίσω (διάμετρος (mm))	Αεριζόμενος δίσκος 280x9,6

### ΒΑΡΟΣ (kg)

Απόβαρο	1.372	1.449
Μέγιστο επιτρεπόμενο φορτίο οχήματος	1.865	1.920
Μέγιστο επιτρεπόμενο φορτίο οχήματος & ρυμουλκούμενων	2.365	2.420
Μέγιστο βάρος ρυμουλκούμενου με φρένα	500	500
Μέγιστο βάρος ρυμουλκούμενου χωρίς φρένα	500	500
Μέγιστο φορτίο στην οροφή	0	0



## διαστάσεις & χωρητικότητα αποθηκευτικών χώρων

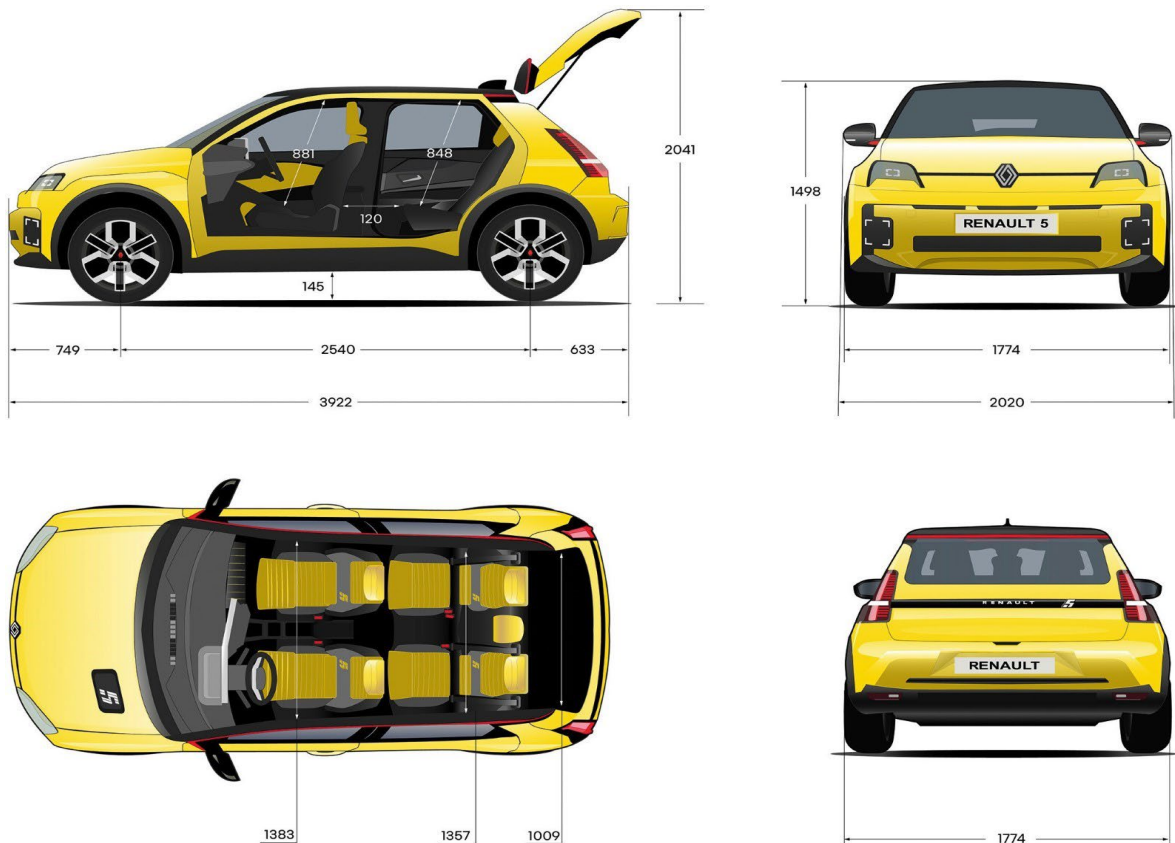

Διαστάσεις σε mm.

### Όγκος χώρου αποσκευών (λίτρα σε πρότυπο VDA)

Μέγιστη χωρητικότητα (συμπεριλαμβανομένου του χώρου για το καλώδιο φόρτισης και του κιτ επισκευής ελαστικών)	326
Μέγιστη χωρητικότητα με αναδιπλωμένο κάθισμα (συμπεριλαμβανομένου του χώρου για το καλώδιο φόρτισης και του κιτ επισκευής ελαστικών)	1.000

GA Hellas SA, Marketing Department  
01/2026



# RENAULT CAPTUR



Τιμοκατάλογος, Εξοπλισμοί & Τεχνικά Χαρακτηριστικά





# RENAULT CAPTUR

## Τιμοκατάλογος

13.05.2026

Εργοστασιακός κωδικός	Έκδοση	HP	Καύσιμο	ΑΠΛΤΠΦ*	ΑΠΛΤ*	CO2 (g/km)
2X2BMQH6 6XS	TCe turbo 115 evolution	115	Βενζίνη	16.022,86 €	<b>20.900 €</b>	129
2X2BNCH6 6XS	Eco-G turbo 120 evolution plus	120	bi-Fuel	17.199,02 €	<b>22.700 €</b>	116
2X3BNCH6 6XS	Eco-G turbo 120 techno	120	bi-Fuel	17.887,30 €	<b>23.900 €</b>	117
2X2BN7HH 6XY	Full hybrid E-Tech 160 evolution plus	160	Full hybrid	19.469,25 €	<b>25.400 €</b>	99
2X3BN7HH 6XY	Full hybrid E-Tech 160 techno	160	Full hybrid	20.591,89 €	<b>27.100 €</b>	99

\*ΑΠΛΤΠΦ: Ανώτατη Προτεινόμενη Λιανική Τιμή προ Φόρων  
ΑΠΛΤ: Ανώτατη Προτεινόμενη Λιανική Τιμή

Η GA Hellas SA, διατηρεί το δικαίωμα να κάνει οποιοσδήποτε αλλαγές στις πληροφορίες που παρέχονται στον τιμοκατάλογο. Όλες οι αναγραφόμενες τιμές είναι μη δεσμευτικές συνιστώμενες τιμές. Ορισμένοι συνδυασμοί πακέτων εξοπλισμού ή προωθητικών ενεργειών ενδέχεται να προκαλέσουν αποκλίσεις στον υπολογισμό της τελικής τιμής. Ο τιμοκατάλογος ισχύει μέχρι ακύρωσης τιμών ή έκδοσης νέου τιμοκαταλόγου. Λεπτομερείς πληροφορίες για τις τιμές μπορούν να ληφθούν από το Δίκτυο Εξουσιοδοτημένων Διανομέων της Renault.

Περιλαμβάνεται εργοστασιακή εγγύηση 5 ετών ή 100.000 χλμ. (όποιο επέλθει πρώτο) και 5 χρόνια οδική βοήθεια.

GA Hellas SA, Διεύθυνση Marketing





## Βασικός εξοπλισμός έκδοσης

Ασφάλεια & Υποβοήθηση Οδήγησης	evolution	evolution plus	techno
Forward Collision Warning - Σύστημα προειδοποίησης εμπρόσθιας σύγκρουσης	■	■	■
Emergency Brake Assist - Υποβοήθηση πέδησης έκτακτης ανάγκης	■	■	■
Automated Emergency Braking - Αυτόματο σύστημα πέδησης έκτακτης ανάγκης με ανίχνευση πεζών & δικύκλων & υποβοήθηση σε διασταυρώσεις & διαβάσεις	■	■	■
Lane Departure Warning & Lane Keeping Assist & E-LKA - Προειδοποίηση αλλαγής λωρίδας κυκλοφορίας & Σύστημα υποβοήθησης διατήρησης λωρίδας με λειτουργία ανίχνευσης επερχόμενου οχήματος & λωρίδας έκτακτης ανάγκης	■	■	■
Advanced Driver Monitoring System - Προηγμένο σύστημα παρακολούθησης οδηγού	■	■	■
Cruise Control	■	■	
Adaptive Cruise Control			■
Intelligent Adaptive Cruise Control με λειτουργία Stop&Go & αναγνώριση πινακίδων οδικής κυκλοφορίας & περιβάλλοντος			■ (Full hybrid E-Tech 160)
Traffic Sign Recognition & Over Speed Protection - Σύστημα αναγνώρισης πινακίδων οδικής κυκλοφορίας με υποβοήθηση διατήρησης ορίου ταχύτητας	■	■	■
Αισθητήρες παρκαρίσματος πίσω με οπτική και ηχητική προειδοποίηση	■	■	
Αισθητήρες παρκαρίσματος πίσω, εμπρός & πλάι με οπτική και ηχητική προειδοποίηση			■
Digital κάμερα οπισθοπορείας	■	■	■
Διακόπτης "My Safety" για τη ρύθμιση συστημάτων υποβοήθησης οδήγησης	■	■	■
e-call - Κλήση έκτακτης ανάγκης	■	■	■
TPMS - Σύστημα παρακολούθησης απώλειας πίεσης ελαστικών	■	■	■
ABS - Σύστημα αντιμπλοκαρίσματος τροχών			
ESC & HSA - Ηλεκτρονικός έλεγχος ευστάθειας & Υποβοήθηση εκκίνησης σε οδόστρωμα με κλίση	■	■	■
Αερόσακοι μετωπικοί & πλευρικοί οδηγού/συνοδηγού	■	■	■
Αερόσακοι τύπου κουρτίνας εμπρός/πίσω	■	■	■
Δυνατότητα απενεργοποίησης του αερόσακου συνοδηγού	■	■	■
Ζώνες ασφαλείας οδηγού/συνοδηγού ρυθμιζόμενες σε ύψος	■	■	■
Πίσω ζώνες ασφαλείας με προεντατήρες & περιοριστή ισχύος	■	■	■
Ειδοποίηση ασφάλισης των ζωνών ασφαλείας όλων των επιβατών	■	■	■
Σύστημα ISOFIX για τοποθέτηση παιδικών καθισμάτων στο κάθισμα του συνοδηγού & στα πίσω πλαϊνά καθίσματα	■	■	■
Κεντρικό κλείδωμα με τηλεχειρισμό	■	■	■



## Βασικός εξοπλισμός έκδοσης

Φωτισμός	evolution	evolution plus	techno
Προβολείς LED Pure Vision με λειτουργία Follow me home	■	■	■
LED φώτα ημέρας	■	■	■
LED πίσω φώτα	■	■	
3D LED πίσω φώτα			■
High Beam Assist - Αυτόματη εναλλαγή μεγάλης/μεσαίας σκάλας φώτων	■	■	■

Άνεση	evolution	evolution plus	techno
Renault Card - Σύστημα πρόσβασης & εκκίνησης χωρίς κλειδί	■ (Full hybrid E-Tech 160)	■ (Full hybrid E-Tech 160)	■
Air-condition	■		
Αυτόματος κλιματισμός		■	■
Renault Multi-Sense: Ατμοσφαιρικός φωτισμός & Σύστημα επιλογής προγράμματος οδήγησης (Driving Modes - Eco, Sport, Comfort, Smart (Full hybrid E-Tech)/Perso (TCe & Eco-Θ))			■
Αισθητήρες φώτων	■	■	■
Αισθητήρες βροχής		■	■
Ηλεκτροχρωμικός εσωτερικός καθρέφτης			■
Ηλεκτρικά παράθυρα εμπρός με σύστημα one touch & ηλεκτρικά πίσω παράθυρα	■	■	■
Θερμαινόμενοι & ηλεκτρικά ρυθμιζόμενοι εξωτερικοί καθρέφτες	■	■	
Θερμαινόμενοι, ηλεκτρικά ρυθμιζόμενοι & αναδιπλούμενοι εξωτερικοί καθρέφτες			■
Ηλεκτρικό χειρόφρενο με λειτουργία auto-hold	■ (Full hybrid E-Tech 160)	■ (Full hybrid E-Tech 160)	■
Eco mode	■	■	■
Κεντρική κονσόλα με αποθηκευτικό χώρο & υποβραχιόνιο	■	■	■
Κάθισμα οδηγού ρυθμιζόμενο σε ύψος	■	■	■
Κάθισμα συνοδηγού ρυθμιζόμενο σε ύψος			■
LED φωτισμός καμπίνας			■
Πίσω κάθισμα με ρυθμιζόμενη σε μήκος έδρα, διαιρούμενη & αναδιπλούμενη πλάτη 60/40	■	■	■
Αποσπώμενο πάτωμα χώρου αποσκευών			■



## Βασικός εξοπλισμός έκδοσης

<b>Πολυμέσα</b>	<b>evolution</b>	<b>evolution plus</b>	<b>techno</b>
Ψηφιακός πίνακας οργάνων 7"	▪	▪	
Ψηφιακός πίνακας οργάνων 10,3"			▪
Σύστημα πολυμέσων openR link 10,4" & Ηχοσύστημα Arkamys Classic με 6 ηχεία	▪	▪	
Σύστημα πολυμέσων openR link 10,4", με σύστημα πλοήγησης, Google built-in & Ηχοσύστημα Arkamys Classic με 6 ηχεία			▪
Ασύρματη συνδεσιμότητα Android Auto & Apple CarPlay	▪	▪	▪
2 USB θύρες type C εμπρός & Πρίζα 12V στην κεντρική κονσόλα	▪	▪	▪
2 USB θύρες type C πίσω για φόρτιση			▪
Ενημερώσεις λογισμικού over-the-air (FOTA)	▪	▪	▪
<b>Εσωτερική σχεδίαση</b>	<b>evolution</b>	<b>evolution plus</b>	<b>techno</b>
Υφασμάτινες επενδύσεις εμπρός καθισμάτων σε μαύρο & γκρι χρώμα, με τικουάζ διακοσμητικές ραφές	▪	▪	
Επενδύσεις εμπρός καθισμάτων σε συνδυασμό ύφασμα/τεχνητό δέρμα TEP με μαύρο/γκρι χρώμα & κίτρινες διακοσμητικές ραφές			▪
Εσωτερική διακόσμηση ταμπλό σε γκρι χρώμα	▪	▪	
Εσωτερική διακόσμηση ταμπλό σε μαύρο χρώμα			▪
Τιμόνι σε τεχνητό δέρμα TEP			▪
<b>Εξωτερική σχεδίαση</b>	<b>evolution</b>	<b>evolution plus</b>	<b>techno</b>
Προφυλακτήρες στο χρώμα του αμαξώματος	▪	▪	▪
Εμπρός μάσκα σε μαύρο χρώμα	▪	▪	▪
Προστατευτικά θόλων σε μαύρο χρώμα	▪	▪	▪
Εξωτερικοί καθρέπτες σε μαύρο χρώμα	▪	▪	▪
Φιμέ κρύσταλλα στα πίσω πλευρικά παράθυρα & στο τζάμι της πόρτας χώρου αποσκευών		▪	▪
Κεραία τύπου shark fin	▪	▪	▪
<b>Τροχοί &amp; Ελαστικά</b>	<b>evolution</b>	<b>evolution plus</b>	<b>techno</b>
Τροχοί 17" "nymphaea" & ελαστικά 215/60 R17	▪		
Ζάντες αλουμινίου 17" "eridis" & ελαστικά 215/60 R17		▪	
Ζάντες αλουμινίου 18" "black hole" & ελαστικά 215/55 R18			▪
Κιτ επισκευής ελαστικών	▪	▪	▪



## evolution



Ψηφιακός πίνακας οργάνων 7" & Σύστημα πολυμέσων openR link 10,4"



Υφασμάτινες επενδύσεις εμπρός καθισμάτων σε μαύρο & γκρι χρώμα, με τρικουάζ διακοσμητικές ραφές



Τροχοί 17" "Nymphaea" & ελαστικά 215/60 R17

Ενδεικτική απεικόνιση φωτογραφιών



## evolution plus



Ψηφιακός πίνακας οργάνων 7" & Σύστημα πολυμέσων openR link 10,4"



Υφασμάτινες επενδύσεις εμπρός καθισμάτων σε μαύρο & γκρι χρώμα, με τρικουάζ διακοσμητικές ραφές



Ζάντες αλουμινίου 17" "eridis" & ελαστικά 215/60 R17

Ενδεικτική απεικόνιση φωτογραφιών



techno



Ψηφιακός πίνακας οργάνων 10,3" & Σύστημα πολυμέσων openR link 10,4", με σύστημα πλοήγησης & Google built-in



Επενδύσεις εμπρός καθισμάτων σε συνδυασμό ύφασμα/τεχνητό δέρμα TEP με μαύρο/γκρι χρώμα & κίτρινες διακοσμητικές ραφές



Ζάντες αλουμινίου 18" "black hole" & ελαστικά 215/55 R18

Ενδεικτική απεικόνιση φωτογραφιών

RENAULT CAPTUR



## επιλογές εξοπλισμού

Ασφάλεια & Υποβοήθηση Οδήγησης		evolution	evolution plus	techno
<b>PCU10</b>	<p><b>Driving &amp; Advanced Safety Pack</b></p> <ul style="list-style-type: none"> <li>· Blind Spot Warning &amp; Blind Spot Intervention - Σύστημα ελέγχου τυφλού σημείου με ενεργή υποβοήθηση κατά την προσπέραση</li> <li>· Occupant safe exit alert - Ειδοποίηση ασφαλούς αποβίβασης επιβατών από το όχημα</li> <li>· Rear Cross Traffic Alert - Προειδοποίηση οπίσθιας διασταυρούμενης κυκλοφορίας</li> <li>· Active Driver Assist - Ενεργή υποβοήθηση οδηγού:</li> </ul> <p>Intelligent Adaptive Cruise Control με λειτουργία Stop&amp;Go &amp; αναγνώριση πινακίδων οδικής κυκλοφορίας &amp; περιβάλλοντος (std εξοπλισμός)</p> <p>Σύστημα διατήρησης οχήματος στο κέντρο της λωρίδας</p> <p>Αποκλειστικά στην έκδοση Full hybrid E-Tech 160 Συνδυάζεται αποκλειστικά με τον κωδικό WADRO</p>	-	-	680,00 €
<b>PCL44</b>	<p><b>Parking &amp; Driving &amp; Advanced Safety Pack</b></p> <ul style="list-style-type: none"> <li>· Blind Spot Warning &amp; Blind Spot Intervention - Σύστημα ελέγχου τυφλού σημείου με ενεργή υποβοήθηση κατά την προσπέραση</li> <li>· Occupant safe exit alert - Ειδοποίηση ασφαλούς αποβίβασης επιβατών από το όχημα</li> <li>· Rear Cross Traffic Alert - Προειδοποίηση οπίσθιας διασταυρούμενης κυκλοφορίας</li> <li>· 3D κάμερα περιμετρικής θέασης 360°</li> <li>· Εξωτερικοί καθρέπτες με προβολή λογοτύπου στο έδαφος</li> </ul> <p>Αποκλειστικά στην έκδοση Eco-G turbo 120</p>	-	-	680,00 €
<b>PCL42</b>	<p><b>Parking &amp; Driving &amp; Advanced Safety Pack</b></p> <ul style="list-style-type: none"> <li>· Blind Spot Warning &amp; Blind Spot Intervention - Σύστημα ελέγχου τυφλού σημείου με ενεργή υποβοήθηση κατά την προσπέραση</li> <li>· Occupant safe exit alert - Ειδοποίηση ασφαλούς αποβίβασης επιβατών από το όχημα</li> <li>· Rear Cross Traffic Alert - Προειδοποίηση οπίσθιας διασταυρούμενης κυκλοφορίας</li> <li>· Active Driver Assist - Ενεργή υποβοήθηση οδηγού:</li> </ul> <p>Intelligent Adaptive Cruise Control με λειτουργία Stop&amp;Go &amp; αναγνώριση πινακίδων οδικής κυκλοφορίας &amp; περιβάλλοντος (std εξοπλισμός)</p> <p>Σύστημα διατήρησης οχήματος στο κέντρο της λωρίδας</p> <ul style="list-style-type: none"> <li>· 3D κάμερα περιμετρικής θέασης 360°</li> <li>· Hands free σύστημα παρκαρίσματος</li> <li>· Εξωτερικοί καθρέπτες με προβολή λογοτύπου στο έδαφος</li> </ul> <p>Αποκλειστικά στην έκδοση Full hybrid E-Tech 160 Συνδυάζεται αποκλειστικά με τον κωδικό WADRO</p>	-	-	1.010,00 €
Άνεση		evolution	evolution plus	techno
<b>RANCF1</b>	<p>Αποσπώμενο πάτωμα χώρου αποσκευών</p> <p>Αποκλειστικά στην έκδοση Eco-G turbo 120</p>	0,00 €	0,00 €	S
<b>ECLHB4</b>	Αλεξήλια με φωτισμό	-	-	70,00 €
<b>SGACHA</b>	Θερμαινόμενα καθίσματα οδηγού/συνοδηγού	230,00 €	230,00 €	-
<b>PCV94</b>	<p><b>Winter Pack</b></p> <ul style="list-style-type: none"> <li>· Θερμαινόμενα καθίσματα οδηγού/συνοδηγού</li> <li>· Θερμαινόμενο τιμόνι</li> </ul>	-	-	350,00 €

S=standard, -= μη διαθέσιμο

Οι τιμές δεν περιλαμβάνουν ETT & ΦΠΑ



## επιλογές εξοπλισμού

Πολυμέσα		evolution	evolution plus	techno
<b>PKJB53</b>	<b>Comfort Pack</b> · Αυτόματος κλιματισμός · Αισθητήρες βροχής	340,00 €	S	S
<b>REACTI</b>	Ασύρματη φόρτιση κινητού τηλεφώνου Αποκλειστικά στην έκδοση Eco-G turbo 120	-	-	130,00 €
<b>PCU62</b>	<b>Flying Console Pack</b> · Ρυθμιζόμενη κεντρική κονσόλα με αποθηκευτικό χώρο & υποβραχιόνιο · Επαγωγική φόρτιση κινητού τηλεφώνου Αποκλειστικά στην έκδοση Full hybrid E-Tech 160	-	-	260,00 €
<b>PCJ06</b>	<b>Navigation Pack</b> · Ψηφιακός πίνακας οργάνων 10,3" · Σύστημα πολυμέσων openR link 10,4" με σύστημα πλοήγησης & Google built-in · Αισθητήρες παρκαρίσματος εμπρός & πλάι	600,00 €	600,00 €	S

Σχεδίαση		evolution	evolution plus	techno
<b>BARLON</b>	Ράγες οροφής	-	-	260,00 €

Τροχοί & Ελαστικά		evolution	evolution plus	techno
<b>PNEUTT</b>	Ελαστικά τεσσάρων εποχών	-	-	150,00 €
<b>RSGALT</b>	Εφεδρικός τροχός εξοικονόμησης χώρου Δεν υποστηρίζεται στην έκδοση Eco-G turbo 120	-	-	170,00 €
<b>PCU0Q</b>	<b>Plus Pack</b> · Ζάντες αλουμινίου 17" ERIDIS & ελαστικά 215/60 R17 · Φιμέ κρύσταλλα στα πίσω πλευρικά παράθυρα και στο τζάμι της πόρτας του χώρου αποσκευών	230,00 €	S	-
<b>PCK86</b>	· Εφεδρικός τροχός εξοικονόμησης χώρου · Αποσπώμενο πάτωμα χώρου αποσκευών Δεν υποστηρίζεται στην έκδοση Eco-G turbo 120	230,00 €	230,00 €	-

S=standard, -= μη διαθέσιμο

Οι τιμές δεν περιλαμβάνουν ΕΤΤ & ΦΠΑ

# επιλογές εξοπλισμού



Χρώματα		evolution	evolution plus	techno
<b>NNP</b>	Κόκκινο Flame - μεταλλικό	0,00 €	0,00 €	0,00 €
<b>GNE</b>	Μαύρο Etoile - μεταλλικό	420,00 €	420,00 €	420,00 €
<b>KNG</b>	Γκρι Cassiope - μεταλλικό	420,00 €	420,00 €	420,00 €
<b>KQJ</b>	Γκρι Rafale - μεταλλικό	420,00 €	420,00 €	420,00 €
<b>QNC</b>	Λευκό Nacre - περλέ	420,00 €	420,00 €	420,00 €
<b>RQH</b>	Μπλε Iron - μεταλλικό	420,00 €	420,00 €	420,00 €

Διχρωμία αμαξώματος (Αποκλειστικά με κωδικό 2TON & REPNTC)		evolution	evolution plus	techno
<b>XNK</b>	Γκρι Cassiope/Μαύρη οροφή	520,00 €	520,00 €	520,00 €
<b>XPA</b>	Κόκκινο Flame/Μαύρη οροφή	130,00 €	130,00 €	130,00 €
<b>XUI</b>	Λευκό Nacre/Μαύρη οροφή	520,00 €	520,00 €	520,00 €
<b>YNM</b>	Μπλε Iron/Μαύρη οροφή	520,00 €	520,00 €	520,00 €
<b>YWU</b>	Γκρι Rafale/Μαύρη οροφή	520,00 €	520,00 €	520,00 €
<b>YNU</b>	Λευκό Nacre/Ασημί οροφή & εξωτερικοί καθρέπτες	520,00 €	520,00 €	520,00 €
<b>YNV</b>	Γκρι Cassiope/Ασημί οροφή & εξωτερικοί καθρέπτες	520,00 €	520,00 €	520,00 €
<b>YNW</b>	Μαύρο Etoile/Ασημί οροφή & εξωτερικοί καθρέπτες	520,00 €	520,00 €	520,00 €
<b>YYR</b>	Γκρι Rafale/Ασημί οροφή & εξωτερικοί καθρέπτες	520,00 €	520,00 €	520,00 €
<b>YPB</b>	Μπλε Iron/Ασημί οροφή & εξωτερικοί καθρέπτες	520,00 €	520,00 €	520,00 €
<b>YYK</b>	Γκρι Cassiope/Μπεζ οροφή & εξωτερικοί καθρέπτες	520,00 €	520,00 €	520,00 €
<b>YYL</b>	Μαύρο Etoile/Μπεζ οροφή & εξωτερικοί καθρέπτες	520,00 €	520,00 €	520,00 €
<b>YYN</b>	Γκρι Rafale/Μπεζ οροφή & εξωτερικοί καθρέπτες	520,00 €	520,00 €	520,00 €
<b>YYP</b>	Λευκό Nacre/Μπεζ οροφή & εξωτερικοί καθρέπτες	520,00 €	520,00 €	520,00 €



Κόκκινο Flame



Μαύρο Etoile



Γκρι Cassiope



Γκρι Rafale



Λευκό Nacre



Μπλε Iron



Οροφή σε Γκρι χρώμα



Οροφή σε Μπεζ χρώμα



Οροφή σε Μαύρο χρώμα

Στις φωτογραφίες ενδέχεται να απεικονίζονται εκδόσεις με προαιρετικό εξοπλισμό

Οι τιμές δεν περιλαμβάνουν ΕΤΤ & ΦΠΑ



## Τεχνικά χαρακτηριστικά

ΚΙΝΗΤΗΡΑΣ	TCe turbo 115	Eco-G turbo 120
Καύσιμο	Βενζίνη	Βενζίνη & LPG
Προδιαγραφές εκπομπών ρύπων	Euro 6e-bis-FCM (Euro 6X)	
Πρωτόκολλο έγκρισης τύπου	WLTP	
Κυβισμός (cm <sup>3</sup> )	1.199	
Μέγιστη ισχύς hp (kW) / σ.α.λ. (rpm)	115 (84) / 4.500-5.500	120 (90) / 4.500-5.000 (LPG) 115 (84) / 4.500-5.500 (Βενζίνη)
Μέγιστη συνδυαστική ισχύς ICE + HEV hp (kW) / σ.α.λ. (rpm)	-	
Μέγιστη ροπή Nm / σ.α.λ. (rpm)	190 / 1.750-4.000	200 / 1.750-4.000
Μέγιστη συνδυαστική ροπή ICE + HEV Nm / σ.α.λ. (rpm)	-	
Διάμετρος x Διαδρομή (mm)	75,5 x 89,3	
Αριθμός κυλίνδρων/βαλβίδων	3 / 12	
Τύπος εκκεντροφόρου	Καδένα	
Τύπος κινητήρα / ψεκασμός	Turbo / Άμεσος ψεκασμός	
<b>ΚΙΒΩΤΙΟ ΤΑΧΥΤΗΤΩΝ</b>		
Τύπος κιβωτίου / αριθμ. σχέσεων	Μηχανικό / 6	
<b>ΜΠΑΤΑΡΙΑ</b>		
Χωρητικότητα (kWh)	-	
<b>ΣΥΣΤΗΜΑ ΔΙΕΥΘΥΝΣΗΣ</b>		
Τύπος διεύθυνσης	Ηλεκτρικά υποβοηθούμενη	
Διάμετρος κύκλου στροφής μεταξύ πεζοδρομίων (m)	11,1	
Στροφές τιμονιού από τέρμα σε τέρμα	2,6	
<b>ΣΥΣΤΗΜΑ ΑΝΑΡΤΗΣΗΣ</b>		
Εμπρός άξονας	Τύπου McPherson	
Πίσω άξονας	Ημιάκαμπτος άξονας	
<b>ΣΥΣΤΗΜΑ ΜΕΤΑΔΟΣΗΣ</b>		
Κίνηση	Εμπρός τροχοί	
<b>ΣΥΣΤΗΜΑ ΠΕΔΗΣΗΣ</b>		
Εμπρός άξονας: αεριζόμενοι δίσκοι (mm)	Ø280 x 24	
Πίσω άξονας	Ταμπούρα 9" Δίσκοι 280 x 9,6 (με ηλεκτρικό χειρόφρενο)	
<b>ΕΠΙΔΟΣΕΙΣ</b>		
Μέγιστη ταχύτητα (km/h)	180	
400μ D.A. (s)	18,3	18
1.000μ D.A. (s)	33,5	33,3
Επιτάχυνση 0-100 km/h (s)	12,3	12,2
<b>ΧΩΡΗΤΙΚΟΤΗΤΑ ΔΟΧΕΙΟ ΚΑΥΣΙΜΩΝ (l)</b>		
Δοχείο καυσίμου	48	
Άλλα ρεζερβουάρ	-	50 (LPG)
<b>ΚΑΤΑΝΑΛΩΣΕΙΣ &amp; ΕΚΠΟΜΠΕΣ CO<sub>2</sub> WLTP (min/max)</b>		
CO <sub>2</sub> (g/km) - συνδυασμένος κύκλος	128-139	116-124 (LPG) 133-142 (Βενζίνη)
Μικτός κύκλος (l/100 km)	5,6-6,1	7,2-7,7 (LPG) 5,9-6,3 (Βενζίνη)
<b>ΒΑΡΗ (kg)</b>		
Ελάχιστο βάρος οχήματος (MVIDM)	1.248	1.307
Ωφέλιμο φορτίο (min/max)	456/522	453/498
Μικτό βάρος οχήματος (GVW)	1.770	1.805
Μικτό βάρος με ρυμουλκούμενο (GTW)	2.970	3.005
Μέγιστο ρυμουλκούμενο βάρος με φρένα	1.200	
Μέγιστο ρυμουλκούμενο βάρος χωρίς φρένα	660	690
Μέγιστο φορτίο οροφής	80	



## τεχνικά χαρακτηριστικά

<b>ΚΙΝΗΤΗΡΑΣ</b>		<b>Full hybrid E-Tech 160</b>
Καύσιμο		Βενζίνη & ηλεκτρική ενέργεια
Προδιαγραφές εκπομπών ρύπων		Euro 6e-bis-FCM (Euro 6X)
Πρωτόκολλο έγκρισης τύπου		WLTP
Κυβισμός (cm <sup>3</sup> )		1.789
Μέγιστη ισχύς hp (kW) / σ.α.λ. (rpm)		109 (80) / 5.750
Συνολική συνδυαστική ισχύς ICE + HEV hp (kW) / σ.α.λ. (rpm)		(160) 116 / 5.250-5.500
Μέγιστη ροπή Nm / σ.α.λ. (rpm)		172 / 3.000-4.000 (Θερμικός) 205 / 200-1.677 (Ηλεκ/ρας)
Συνολική συνδυαστική ροπή ICE + HEV Nm / σ.α.λ. (rpm)		270 / 1.800-3.750
Διάμετρος x Διαδρομή (mm)		78,0 x 93,6
Αριθμός κυλίνδρων/βαλβίδων		4 / 16
Τύπος εκκεντροφόρου		Καδένα
Τύπος κινητήρα / ψεκασμού		Ατμοσφαιρικός / Άμεσο ψεκασμού
<b>ΚΙΒΩΤΙΟ ΤΑΧΥΤΗΤΩΝ</b>		
Τύπος κιβωτίου / αριθμ. σχέσεων		Αυτόματο multimode/4+2
<b>ΜΠΑΤΑΡΙΑ</b>		
Χωρητικότητα (kWh)		1,4
<b>ΣΥΣΤΗΜΑ ΔΙΕΥΘΥΝΣΗΣ</b>		
Τύπος διεύθυνσης		Ηλεκτρικά υποβοηθούμενη
Διάμετρος κύκλου στροφής μεταξύ πεζοδρομίων (m)		10,9
Στροφές τιμονιού από τέρμα σε τέρμα		2,8
<b>ΣΥΣΤΗΜΑ ΑΝΑΡΤΗΣΗΣ</b>		
Εμπρός άξονας		Τύπου McPherson
Πίσω άξονας		Ημιάκαμπτος άξονας
<b>ΣΥΣΤΗΜΑ ΜΕΤΑΔΟΣΗΣ</b>		
Κίνηση		Εμπρός τροχοί
<b>ΣΥΣΤΗΜΑ ΠΕΔΗΣΗΣ</b>		
Εμπρός άξονας: αεριζόμενοι δίσκοι (mm)		Ø296 x 26
Πίσω άξονας		Δίσκοι 280 x 9,6
<b>ΕΠΙΔΟΣΕΙΣ</b>		
Μέγιστη ταχύτητα (km/h)		180
400μ D.A. (s)		17,1
1.000μ D.A. (s)		30,9
Επιτάχυνση 0-100 km/h (s)		8,9
<b>ΧΩΡΗΤΙΚΟΤΗΤΑ ΔΟΧΕΙΟ ΚΑΥΣΙΜΩΝ (l)</b>		
Δοχείο καυσίμου		48
Άλλα ρεζερβουάρ		-
<b>ΚΑΤΑΝΑΛΩΣΕΙΣ &amp; ΕΚΠΟΜΠΕΣ CO<sub>2</sub> WLTP (min/max)</b>		
CO <sub>2</sub> (g/km) - συνδυασμένος κύκλος		97 - 107
Μικτός κύκλος (l/100 km)		4,3 - 4,7
<b>ΒΑΡΗ (kg)</b>		
Ελάχιστο βάρος οχήματος (MVDOM)		1.366
Ωφέλιμο φορτίο (min/max)		451/524
Μικτό βάρος οχήματος (GVW)		1.890
Μικτό βάρος με ρυμουλκούμενο (GTW)		2.890
Μέγιστο ρυμουλκούμενο βάρος με φρένα		1.000
Μέγιστο ρυμουλκούμενο βάρος χωρίς φρένα		720
Μέγιστο φορτίο οροφής		80



## διαστάσεις & χωρητικότητα χώρου αποσκευών

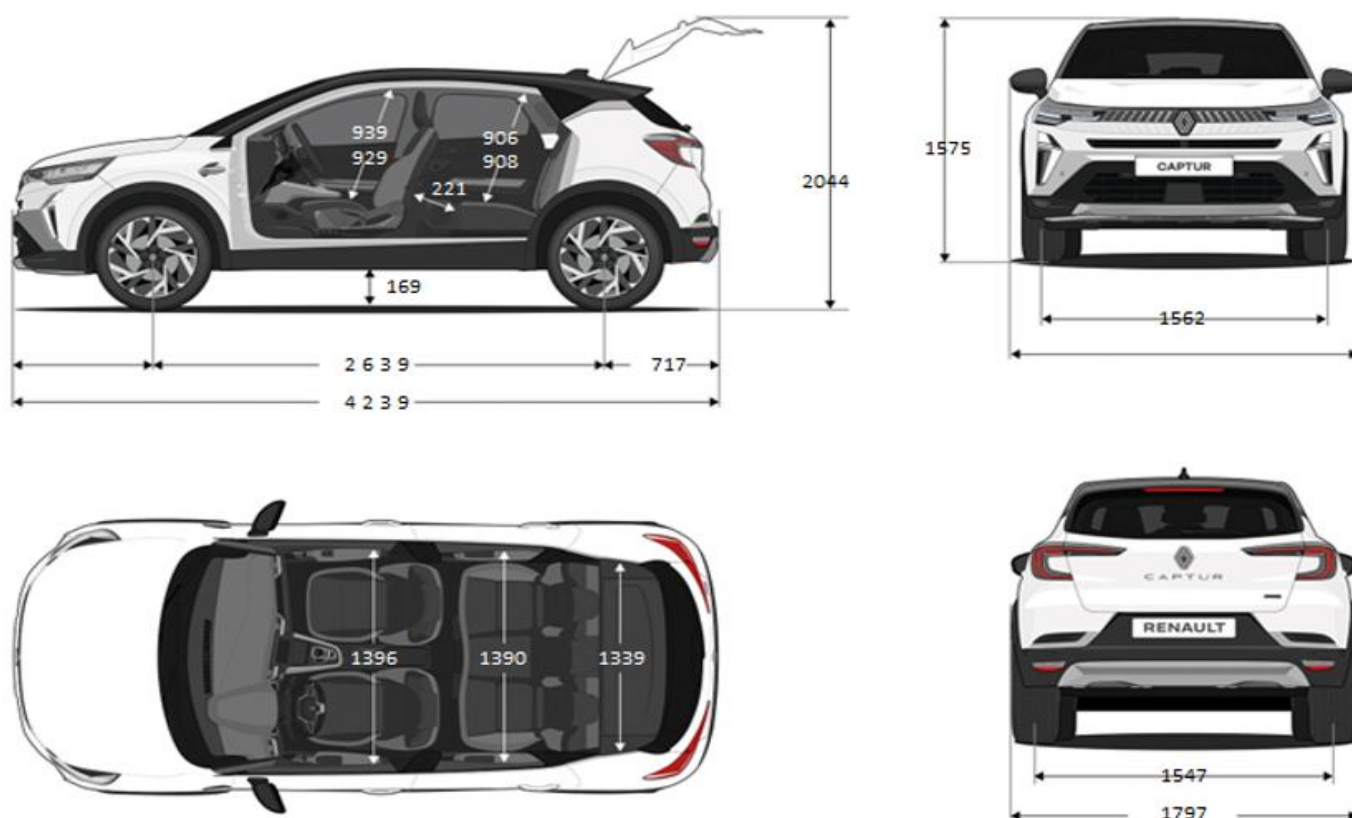

Διαστάσεις σε mm.

Χωρητικότητα χώρου αποσκευών (l)	Full hybrid E-Tech 160	Eco-G turbo 120	Tce turbo 115
Χωρητικότητα χώρου αποσκευών (πίσω κάθισμα μετακινημένο προς τα πίσω)	348	355	484
Χωρητικότητα χώρου αποσκευών (πίσω κάθισμα διπλωμένο)	1.458	1.465	1.596

GA Hellas SA, Marketing Department  
05/2026



Επισημαίνεται ότι έχει καταβληθεί κάθε δυνατή και εύλογη προσπάθεια, ώστε το περιεχόμενο του παρόντος φυλλαδίου να είναι ακριβές και ενημερωμένο-επικαιροποιημένο κατά την ημερομηνία εκτύπωσής του. Η Renault, σε συμμόρφωση με την πολιτική της περί συνεχούς βελτίωσης των προϊόντων της, διατηρεί το δικαίωμα, ανά πάσα στιγμή, να τροποποιήσει μονομερώς τις προδιαγραφές/τα χαρακτηριστικά, τα οχήματα και τα εξαρτήματα, που περιγράφονται και παρουσιάζονται στο παρόν. Αυτές οι αλλαγές κοινοποιούνται προς το επίσημο Δίκτυο Εξουσιοδοτημένων Διανομέων της Renault το συντομότερο δυνατό. Λόγω περιορισμών στις τεχνικές εκτύπωσης, τα χρώματα που αναπαράγονται στο παρόν έντυπο ενδέχεται να διαφέρουν ελαφρώς σε σχέση με/συγκριτικά προς τα πραγματικά χρώματα του αμαξώματος ή των υλικών του εσωτερικού διάκοσμου. Τα ανωτέρω ισχύουν με την επιφύλαξη παντός νόμιμου δικαιώματος της κατασκευάστριας εταιρείας Renault.

# NEO RENAULT AUSTRAL



Τιμοκατάλογος, Εξοπλισμοί & Τεχνικά Χαρακτηριστικά





# NEO RENAULT AUSTRAL

## Τιμοκατάλογος

19.02.2026

Εργοστασιακός κωδικός	Έκδοση	HP	Καύσιμο	ΑΠΛΤΠΦ*	ΑΠΛΤ*	CO2 (g/km)
ZA3 MH6X2VS	Hybrid 150 auto techno	150	Hybrid	24.280,65 €	<b>32.900 €</b>	142
ZSL4MH6X2VS	Hybrid 150 auto esprit Alpine	150	Hybrid	26.557,99 €	<b>36.500 €</b>	142
ZA3 MJ6W2VS	Hybrid 160 auto techno	160	Hybrid	24.280,65 €	<b>32.900 €</b>	143
ZA3 M26X2HY	Full hybrid E-Tech 200 techno	200	Full hybrid	30.180,47 €	<b>42.000 €</b>	108
ZSL4M26X2HY	Full hybrid E-Tech 200 esprit Alpine	200	Full hybrid	33.001,45 €	<b>45.900 €</b>	108

\*ΑΠΛΤΠΦ: Ανώτατη Προτεινόμενη Λιανική Τιμή προ Φόρων  
ΑΠΛΤ: Ανώτατη Προτεινόμενη Λιανική Τιμή

Η GA Hellas SA, διατηρεί το δικαίωμα να κάνει οποιοσδήποτε αλλαγές στις πληροφορίες που παρέχονται στον τιμοκατάλογο. Όλες οι αναγραφόμενες τιμές είναι μη δεσμευτικές συνιστώμενες τιμές. Ορισμένοι συνδυασμοί πακέτων εξοπλισμού ή προωθητικών ενεργειών ενδέχεται να προκαλέσουν αποκλίσεις στον υπολογισμό της τελικής τιμής. Ο τιμοκατάλογος ισχύει μέχρι ακύρωσης τιμών ή έκδοσης νέου τιμοκαταλόγου. Λεπτομερείς πληροφορίες για τις τιμές μπορούν να ληφθούν από το Δίκτυο Εξουσιοδοτημένων Διανομέων της Renault.

Περιλαμβάνεται εργοστασιακή εγγύηση 5 ετών ή 100.000 χλμ. (όποιο επέλθει πρώτο) και 5 χρόνια οδική βοήθεια.

GA Hellas SA, Διεύθυνση Marketing

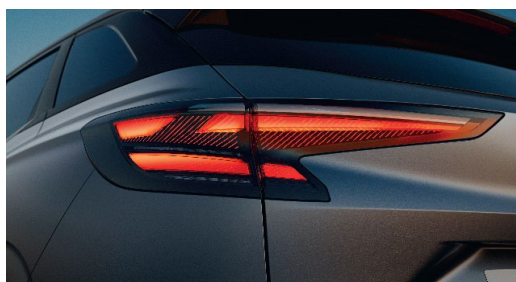



# Βασικός εξοπλισμός έκδοσης

<b>Ασφάλεια &amp; Υποβοήθηση Οδήγησης</b>	<b>techno</b>	<b>esprit Alpine</b>
Automated Emergency Braking - Αυτόματο σύστημα πέδησης έκτακτης ανάγκης με ανίχνευση πεζών & δίκυκλων & υποβοήθηση σε διασταυρώσεις & διαβάσεις	■	■
Rear Automated Emergency Braking & Rear Cross Traffic Alert - Αυτόματο σύστημα πέδησης έκτακτης ανάγκης με ανίχνευση πεζών και δίκυκλων κατά την οπισθοπορεία & Προειδοποίηση οπίσθιας διασταυρούμενης κυκλοφορίας	■	■
Active Driver Assist: Cooperative Adaptive Cruise Control με λειτουργία Stop&Go Lane Centering - Σύστημα υποβοήθησης διατήρησης στο κέντρο της λωρίδας κυκλοφορίας Eco Nav (εκδόσεις hybrid) Road view - Οπτική ανάλυση οδοστρώματος		■
Emergency Brake Assist - Υποβοήθηση φρεναρίσματος έκτακτης ανάγκης	■	■
Multi Collision Brake - Σύστημα πέδησης αποφυγής πολλαπλών συγκρούσεων	■	■
Forward Collision Warning - Σύστημα προειδοποίησης εμπρόσθιας σύγκρουσης	■	■
Driver Attention Alert - Σύστημα ανίχνευσης απόσπασης προσοχής οδηγού	■	■
Lane Departure Warning & Lane Keeping Assist & E-LKA - Προειδοποίηση αλλαγής λωρίδας κυκλοφορίας & Σύστημα υποβοήθησης διατήρησης λωρίδας με λειτουργία ανίχνευσης επερχόμενου οχήματος & λωρίδας έκτακτης ανάγκης	■	■
Blind Spot Warning & Blind Spot Intervention - Σύστημα ελέγχου τυφλού σημείου με ενεργή υποβοήθηση κατά την προσπέραση	■	■
Occupant safe exit - Σύστημα ασφαλούς αποβίβασης επιβατών από το όχημα	■	■
Adaptive Cruise Control με λειτουργία Stop&Go	■	■
Traffic Sign Recognition & Over Speed Protection - Σύστημα αναγνώρισης πινακίδων οδικής κυκλοφορίας & Υποβοήθηση ελέγχου υπέρβασης της ταχύτητας	■	■
e-call - Κλήση έκτακτης ανάγκης	■	■
TPMS - Σύστημα παρακολούθησης απώλειας πίεσης ελαστικών	■	■
ABS - Σύστημα αντιμπλοκαρίσματος τροχών ESC & ASR - Ηλεκτρονικός έλεγχος ευστάθειας & Σύστημα αντιολίσθησης τροχών HSA - Σύστημα υποβοήθησης εκκίνησης σε οδόστρωμα με κλίση Trailer Stability Assist - Έλεγχος ευστάθειας ρυμουλκούμενου (εκδόσεις full hybrid)	■	■
Adaptive LED vision με High Beam Assist - Αυτόματη εναλλαγή μεγάλης/μεσαίας σκάλας φωτών & λειτουργία Follow me Home	■	■
Πίσω φώτα LED & πλευρικά φλας	■	
Πίσω φωτιστικά σώματα με εφέ 3D & δυναμικά φλας		■
LED τρίτο φως φρένων	■	■
Αισθητήρες παρκαρίσματος εμπρός, πίσω & πλαί	■	■
Digital κάμερα οπισθοπορείας	■	■
Αερόσακοι μετωπικοί οδηγού & συνοδηγού	■	■
Αερόσακοι πλευρικοί εμπρός, τύπου κουρτίνας εμπρός/πίσω & αερόσακος κεντρικός εμπρός	■	■
Δυνατότητα απενεργοποίησης του αερόσακου συνοδηγού	■	■
Ζώνες ασφαλείας οδηγού-συνοδηγού ρυθμιζόμενες σε ύψος	■	■
Πίσω ζώνες ασφαλείας με προεντατήρες & περιοριστή ισχύος	■	■
Ειδοποίηση ασφάλισης των ζωνών ασφαλείας όλων των επιβατών	■	■
Υποδοχές ISOFIX	■	■
Eco mode	■	■
Ηχητική προειδοποίηση οχήματος για πεζούς (εκδόσεις full hybrid)	■	■
Paddles αλλαγής ταχυτήτων	■	■
Προεγκατάσταση για τη διεπαφή αλκοτέστ	■	■
Προεγκατάσταση κοτσαδόρου	■	■
Κεντρικό κλειδί με τηλεχειρισμό	■	■
Διακόπτης "My Safety" για τη ρύθμιση συστημάτων υποβοήθησης οδήγησης	■	■



## Βασικός εξοπλισμός έκδοσης

Άνεση	techno	esprit Alpine
Renault Card - Σύστημα πρόσβασης & εκκίνησης χωρίς κλειδί	■	■
Αυτόματος κλιματισμός - 2 ζωνών	■	■
Renault Multi-Sense: Ατμοσφαιρικός φωτισμός & Σύστημα επιλογής προγράμματος οδήγησης (Driving Modes)	■	■
Face ID - Σύστημα αναγνώρισης οδηγού		■
Αισθητήρες φώτων	■	■
Αισθητήρες βροχής	■	■
Ηλεκτρικά παράθυρα εμπρός/πίσω με λειτουργία one touch	■	■
Θερμαινόμενοι, ηλεκτρικά ρυθμιζόμενοι & αναδιπλούμενοι εξωτερικοί καθρέπτες	■	■
Ηλεκτρικό χειρόφρενο με λειτουργία auto-hold	■	■
Κεντρική κονσόλα με ρυθμιζόμενο υποβραχιόνιο, αποθηκευτικό χώρο, βάση για smartphone & LED φωτισμό	■	■
Κάθισμα οδηγού & συνοδηγού με ρυθμιζόμενο ύψος	■	■
Ηλεκτρικό ρυθμιζόμενο κάθισμα οδηγού με λειτουργία μασάζ & ρύθμιση οσφυϊκής χώρας		■
Θερμαινόμενα καθίσματα οδηγού & συνοδηγού		■
Τιμόνι με ηλεκτρική υποβοήθηση ρυθμιζόμενο σε ύψος & τηλεσκοπικά	■	■
Θερμαινόμενο τιμόνι		■
Ηλεκτροχρωμικός εσωτερικός καθρέπτης χωρίς πλαίσιο	■	■
Αλεξήλια οδηγού & συνοδηγού με καθρέπτη, θήκη & φωτισμό LED	■	■
Κονσόλα οροφής με θήκη αποθήκευσης γυαλιών & καθρέπτη παρακολούθησης παιδιών		■
LED φωτισμός καμπίνας	■	■
Αεραγωγοί πίσω επιβατών	■	■
Πίσω κάθισμα με διαιρούμενη & αναδιπλούμενη πλάτη 60/40	■	■
Πίσω κάθισμα με ρυθμιζόμενη σε μήκος έδρα & υποβραχιόνιο		■
Αποσπώμενο πάτωμα χώρου αποσκευών (εκδόσεις 160hp & 200hp)	■	■
Ηλεκτρική λειτουργία πόρτας χώρου αποσκευών με λειτουργία hands free		■



## Βασικός εξοπλισμός έκδοσης

<b>Πολυμέσα</b>	<b>techno</b>	<b>esprit Alpine</b>
Ψηφιακός πίνακας οργάνων 12,3"	■	■
Σύστημα πολυμέσων openRlink 12" με σύστημα πλοήγησης, Google Built-In & 6 ηχεία Arkamys	■	■
Ασύρματη συνδεσιμότητα Android Auto & Apple CarPlay	■	■
2*USB θύρες type C εμπρός & Πρίζα 12V	■	■
2*USB θύρες type C πίσω για φόρτιση & Πρίζα 12V στον χώρο αποσκευών	■	■
Ασύρματη φόρτιση κινητού τηλεφώνου	■	■
Ενημερώσεις συστημάτων over-the-air (FOTA)	■	■

<b>Σχεδίαση</b>	<b>techno</b>	<b>esprit Alpine</b>
Ζάντες αλουμινίου 19" κομah" & ελαστικά 205/55 R19	■	
Ζάντες αλουμινίου 20" altitude" & ελαστικά 235/45 R20		■
Χρωμιωμένες ράγες οροφής	■	
Ράγες οροφής σε μαύρο χρώμα		■
Πλαίσιο χρωμίου περιμετρικά των παραθύρων	■	
Πλαίσιο παραθύρων σε μαύρο γυαλιστερό χρώμα		■
Εξωτερικοί καθρέπτες σε μαύρο χρώμα	■	■
Φιμέ κρύσταλλα στα πίσω πλαϊνά παράθυρα & στο τζάμι πόρτας χώρου αποσκευών & σκουρόχρωμα κρύσταλλα εμπρός	■	■
Εμπρός μάσκα σε γκρι χρώμα	■	
Εμπρός μάσκα σε μαύρο χρώμα		■
Κεραία τύπου shark fin	■	■
Υφασμάτινες επενδύσεις καθισμάτων	■	
Επενδύσεις καθισμάτων σε συνδυασμό ύφασμα/τεχνητό δέρμα TEP Alpine		■
Υφασμάτινη επένδυση στο ταμπλό	■	■
Τιμόνι σε τεχνητό δέρμα TEP	■	■
Τιμόνι esprit Alpine		■
Σπορ πεντάλ esprit Alpine		■
Εσωτερικό μαρσιπέ μπροστινών θυρών & θύρας χώρου αποσκευών με διακόσμηση χρωμίου esprit Alpine		■
Σήματα esprit Alpine		■
Κιτ επισκευής ελαστικών (εκδόσεις 150hp)	■	■
Εφεδρικός τροχός σε μέγεθος εξοικονόμησης χώρου (εκδόσεις 160hp & 200hp)	■	■



techno



Ψηφιακός πίνακας οργάνων 12,3" & Σύστημα πολυμέσων openRlink 12" με σύστημα πλοήγησης & Google Built-In



Υφασμάτινες επενδύσεις καθισμάτων



Ζάντες αλουμινίου 19" κομην" & ελαστικά 205/55 R19



## esprit Alpine



Ψηφιακός πίνακας οργάνων 12,3" & Σύστημα πολυμέσων openRlink 12" με σύστημα πλοήγησης & Google Built-In

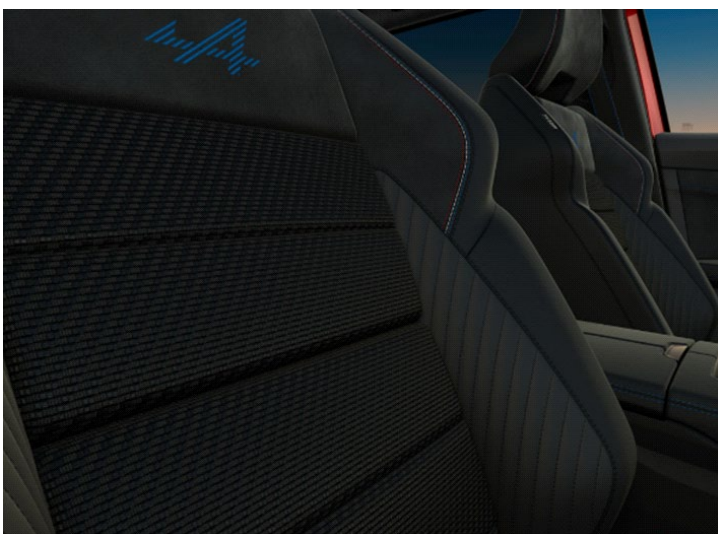

Επενδύσεις καθισμάτων σε συνδυασμό ύφασμα/τεχνητό δέρμα TEP Alpine



Ζάντες αλουμινίου 20" altitude" & ελαστικά 235/45 R20



## επιλογές εξοπλισμού

Ασφάλεια & Υποβοήθηση Οδήγησης		techno	esprit Alpine
<b>AWS00</b>	<b>4Control Advanced</b> Σύστημα τετραδιεύθυνσης  Δεν συνδυάζεται με εφεδρικό τροχό εξοικονόμησης χώρου Διαθέσιμο μόνο στις εκδόσεις full hybrid	1.600,00 €	1.600,00 €
<b>ADB00</b>	<b>Pack Matrix LED Vision</b> Matrix LED προβολείς με αυτόματη προσαρμογή βάσει συνθηκών οδήγησης	-	720,00 €
<b>PCU64</b>	<b>Pack Parking</b> ·Hands free σύστημα παρκαρίσματος ·Κάμερα περιμετρικής θέασης 360° ·Εξωτερικοί καθρέπτες με μνήμη & προβολή λογοτύπου στο έδαφος	-	650,00 €
Άνεση		techno	esprit Alpine
<b>HUDIS</b>	Head up Display	-	510,00 €
<b>PCV58</b>	·Θερμαινόμενο κάθισμα οδηγού/συνοδηγού ·Θερμαινόμενο τιμόνι	300,00 €	S
<b>PCV0U</b>	·Εφεδρικός τροχός σε μέγεθος εξοικονόμησης χώρου ·Αποσπώμενο πάτωμα χώρου αποσκευών  Διαθέσιμο μόνο στις εκδόσεις hybrid 150	170,00 €	170,00 €
<b>PCV0G</b>	<b>Pack Premium sound</b> ·Premium ηχοσύστημα Harman Kardon ·12 ηχεία	-	800,00 €
<b>67</b>	<b>Family Pack</b> · Ηλεκτρική λειτουργία πόρτας χώρου αποσκευών · Πίσω κάθισμα με ρυθμιζόμενη σε μήκος έδρα με διαιρούμενη πλάτη 60/40 & υποβραχιόνιο · Καθρέπτης παρακολούθησης παιδιών · Θήκη αποθήκευσης γυαλιών	1.000,00 €	S

S=standard,- = μη διαθέσιμο

Οι τιμές δεν περιλαμβάνουν ΕΤΤ & ΦΠΑ



# επιλογές εξοπλισμού

Σχεδίαση		techno	esprit Alpine
<b>FXPRF</b>	<p>Πανοραμική οροφή με ηλεκτρικό σκιάδιο</p> <p>Στην έκδοση techno συνδυάζεται αποκλειστικά με θήκη αποθήκευσης γυαλιών (GLSTR) &amp; καθρέπτη παρακολούθησης παιδιών (RVCHI)</p>	770,00 €	770,00 €
<b>PK91S5</b>	<p><b>Pack Extended Grip #1</b></p> <ul style="list-style-type: none"> <li>· Ζάντες αλουμινίου 20" "effie" &amp; ελαστικά 4 εποχών 235/45 R20</li> <li>· Σύστημα υποβοήθησης κατάβασης</li> <li>· Επιπρόσθετα προγράμματα οδήγησης All-terrain &amp; Snow</li> </ul> <p>Διαθέσιμο μόνο στις εκδόσεις hybrid</p>	450,00 €	-
<b>PK4328</b>	<p><b>Pack Extended Grip #2</b></p> <ul style="list-style-type: none"> <li>· Ζάντες αλουμινίου 20" "effie" &amp; ελαστικά 4 εποχών 235/45 R20</li> <li>· Σύστημα υποβοήθησης κατάβασης</li> <li>· Επιπρόσθετα προγράμματα οδήγησης All-terrain &amp; Snow</li> <li>· Έλεγχος ευστάθειας ρυμουλκούμενου</li> </ul> <p>Διαθέσιμο μόνο στις εκδόσεις full hybrid</p>	450,00 €	-
<b>PK49</b>	<p><b>Pack Extended Grip #3</b></p> <ul style="list-style-type: none"> <li>· Ελαστικά 4 εποχών</li> <li>· Σύστημα υποβοήθησης κατάβασης</li> <li>· Επιπρόσθετα προγράμματα οδήγησης All-terrain &amp; Snow</li> </ul> <p>Διαθέσιμο μόνο στις εκδόσεις hybrid</p>	-	200,00 €
<b>PKHFES</b>	<p><b>Pack Extended Grip #4</b></p> <ul style="list-style-type: none"> <li>· Ελαστικά 4 εποχών</li> <li>· Σύστημα υποβοήθησης κατάβασης</li> <li>· Επιπρόσθετα προγράμματα οδήγησης All-terrain &amp; Snow</li> <li>· Έλεγχος ευστάθειας ρυμουλκούμενου</li> </ul> <p>Διαθέσιμο μόνο στις εκδόσεις full hybrid</p>	-	200,00 €



Ζάντες αλουμινίου 20" "effie"

-= μη διαθέσιμο

Οι τιμές δεν περιλαμβάνουν ΕΤΤ & ΦΠΑ

# επιλογές εξοπλισμού



Χρώματα		techno	esprit Alpine
<b>QNC</b>	Λευκό Nacre - περλέ	670,00 €	670,00 €
<b>GNE</b>	Μαύρο Etoile - μεταλλικό	530,00 €	530,00 €
<b>KQG</b>	Γκρι Schiste - μεταλλικό	530,00 €	530,00 €
<b>NNP</b>	Κόκκινο Flame - μεταλλικό	0,00 €	0,00 €
<b>RRS</b>	Μπλε Naos - μεταλλικό	670,00 €	670,00 €

Διχρωμία αμαξώματος (Αποκλειστικά με κωδικό 2BCOL)		techno	esprit Alpine
<b>XPA</b>	Κόκκινο Flame/Μαύρη οροφή	1.150,00 €	1.150,00 €
<b>YYZ</b>	Μπλε Naos/Μαύρη οροφή	1.150,00 €	1.150,00 €
<b>YUY</b>	Γκρι Schiste/Μαύρη οροφή	1.050,00 €	1.050,00 €
<b>XUI</b>	Λευκό Nacre/Μαύρη οροφή	1.150,00 €	1.150,00 €
<b>YVM</b>	Γκρι Schiste Ματ/Μαύρη οροφή	-	1.470,00 €



Κόκκινο Flame



Λευκό Nacre



Μαύρο Etoile



Μπλε Naos



Λευκό Nacre Mat



Γκρι Schiste



Γκρι Schiste Mat

Στις φωτογραφίες ενδέχεται να απεικονίζονται εκδόσεις με προαιρετικό εξοπλισμό

-- μη διαθέσιμο

Οι τιμές δεν περιλαμβάνουν ΕΤΤ & ΦΠΑ



## Τεχνικά χαρακτηριστικά

ΚΙΝΗΤΗΡΑΣ	Hybrid 160 auto	Hybrid 150 auto	Full hybrid E-Tech 200
	βενζίνη & ηλεκτρική ενέργεια (χωρίς εξωτερική φόρτιση)	βενζίνη & ηλεκτρική ενέργεια (χωρίς εξωτερική φόρτιση)	βενζίνη & ηλεκτρική ενέργεια (χωρίς εξωτερική φόρτιση)
Καύσιμο			
Προδιαγραφές εκπομπών ρύπων	Eur06E	Eur06E bis	Eur06E bis
Πρωτόκολλο έγκρισης Τύπου	WLTP	WLTP	WLTP
Διάμετρος x διαδρομή (mm)	72,2x81,3	72,2x81,3	75,5x89,3
Τύπος κινητήρα/ψεκασμού	Turbo/Άμεσου ψεκασμού	Turbo/Άμεσου ψεκασμού	Turbo/Άμεσου ψεκασμού
Κυβισμός (cm <sup>3</sup> )	1.333	1.333	1.199
Αριθμός κυλίνδρων/βαλβιδών	4/16	4/16	3/12
Μέγιστη ισχύς hp (kW)/σ.α.λ.	160(116)/5.250-5.500	150(109)/5.250-5.750	-
Μέγιστη συνδυαστική ισχύς hp (kW)/σ.α.λ.	-	-	200 (146) /-
Μέγιστη ροπή Nm/σ.α.λ.	270/1.800-3.750	270/2.750-3.500	-
Μέγιστη συνδυαστική ροπή Nm/σ.α.λ. (μη αθροιστική)	-	-	205/1.750 (θερμ.) 205 (ηλεκτ.)
<b>ΤΥΠΟΣ ΚΙΒΩΤΙΟΥ</b>			
Τύπος - αριθμ.σχέσεων	Αυτόματο	Αυτόματο	Αυτόματο (multimode)
<b>ΣΥΣΤΗΜΑ ΔΙΕΥΘΥΝΣΗΣ &amp; ΑΝΑΡΤΗΣΗ</b>			
Διάμετρος κύκλου στροφής μεταξύ πεζοδρομίων (μ.)	11,2	11,2	11,4 10,1 (με τετραδιεύθυνση)
Ανάρτηση εμπρός άξονα	Τύπου McPherson	Τύπου McPherson	Ψευδο Mac Pherson με κάτω τριγωνικό ψαλίδι
Ανάρτηση Πίσω άξονα	Ημιάκαμπτος άξονας	Ημιάκαμπτος άξονας	Ημιάκαμπτος άξονας Πολλαπλών συνδέσμων (με τετραδιεύθυνση)
<b>ΣΥΣΤΗΜΑ ΠΕΔΗΣΗΣ</b>			
Εμπρός	Αεριζόμενοι δίσκοι 296mm	Αεριζόμενοι δίσκοι 296mm	Αεριζόμενοι δίσκοι 320 mm Αεριζόμενοι δίσκοι 350 mm (με τετραδιεύθυνση)
Πίσω	Δίσκοι 292 mm	Δίσκοι 292 mm	Δίσκοι 292 mm Δίσκοι 330 mm (με τετραδιεύθυνση)
<b>ΕΠΙΔΟΣΕΙΣ</b>			
Μέγιστη ταχύτητα(χλμ./ώρα)	180	180	180
Επιτάχυνση 0—100χλμ./ώρα (δλ.)	9,7	9,7	8,4
<b>ΚΑΤΑΝΑΛΩΣΗ ΚΑΙ ΕΚΠΟΜΠΕΣ CO<sub>2</sub></b>			
Πρωτόκολλο έγκρισης τύπου	WLTP	WLTP	WLTP
CO <sub>2</sub> (γρ./χλμ.) - συνδυασμένος κύκλος	141-149	142-152	105-118
Χαμηλή φάση (λτ./100 χλμ.)	7,6-7,9	7,9-8,1	4,8-5,4
Μεσαία φάση (λτ./100 χλμ.)	5,9-6,1	5,8-6,2	3,9-4,3
Υψηλή φάση (λτ./100 χλμ.)	5,3-5,6	5,3-5,8	4,1-4,6
Πολύ υψηλή φάση (λτ./100 χλμ.)	6,8-7,2	6,8-7,3	5,4-6,2
Μικτή φάση (λτ./100 χλμ.)	6,3-6,6	6,3-6,7	4,6-5,2
<b>ΧΩΡΗΤΙΚΟΤΗΤΑ ΔΟΧΕΙΟΥ ΚΑΥΣΙΜΟΥ</b>			
Δοχείο καυσίμου (λτ.)	55	58	58
<b>ΒΑΡΗ (χγρ.)</b>			
Βάρος κενού αμαξώματος χωρίς προαιρετικό εξοπλισμό	1.464	1.458	1.538 1.612 (με τετραδιεύθυνση)
Μέγιστο μικτό βάρος	2.003	2.003	2.090 2.142 (με τετραδιεύθυνση)
Μέγιστο μικτό βάρος με ρυμουλκούμενο	3.803	3.803	3.590 3.642 (με τετραδιεύθυνση)



## διαστάσεις & χωρητικότητα αποθηκευτικών χώρων

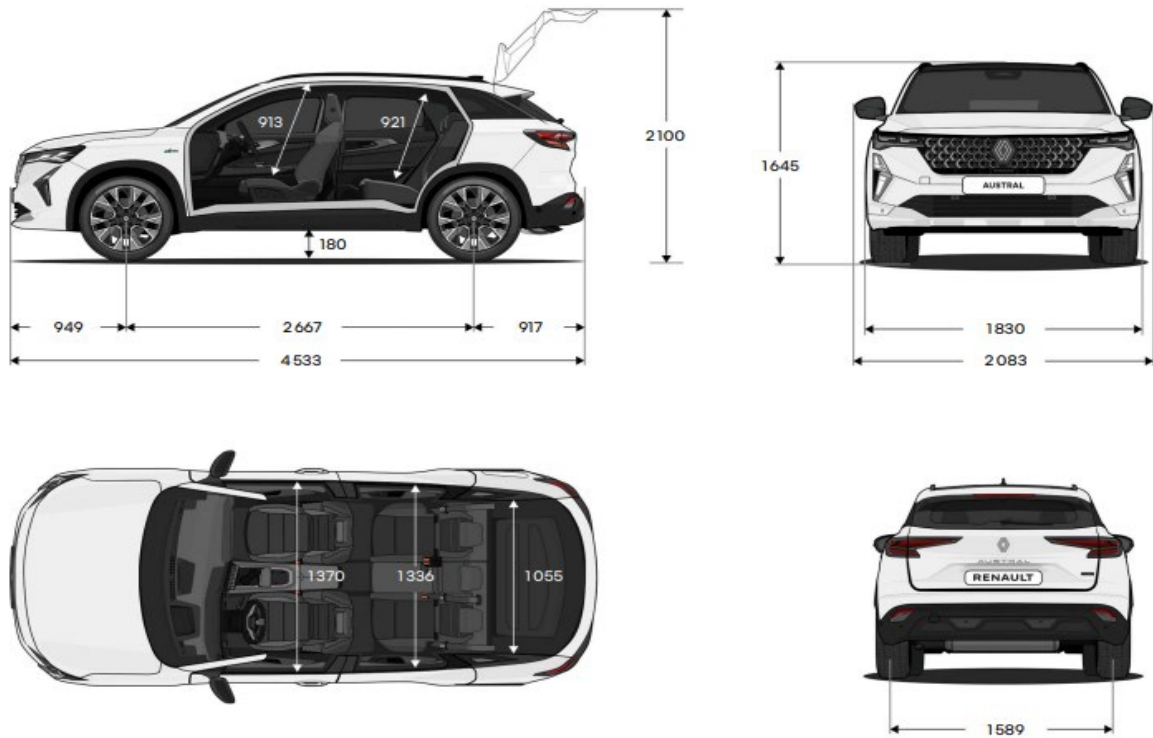

Διαστάσεις σε mm.

Όγκος χώρου αποσκευών (l)	Hybrid	Full hybrid E-Tech
Χώρος αποσκευών με σταθερό πίσω κάθισμα	555	527
Χώρος αποσκευών με ρυθμιζόμενο σε μήκος πίσω κάθισμα (έως 16cm)	673	657
Χώρος αποσκευών με αναδιπλωμένο πίσω κάθισμα μέχρι την οροφή	1.761	1.736

(l) ανάλογα με την έκδοση.

GA Hellas SA, Marketing Department  
02/2026



Επισημαίνεται ότι έχει καταβληθεί κάθε δυνατή και εύλογη προσπάθεια, ώστε το περιεχόμενο του παρόντος φυλλαδίου να είναι ακριβές και ενημερωμένο-επικαιροποιημένο κατά την ημερομηνία εκτύπωσής του. Η Renault, σε συμμόρφωση με την πολιτική της περί συνεχούς βελτίωσης των προϊόντων της, διατηρεί το δικαίωμα, ανά πάσα στιγμή, να τροποποιήσει μονομερώς τις προδιαγραφές/τα χαρακτηριστικά, τα οχήματα και τα εξαρτήματα, που περιγράφονται και παρουσιάζονται στο παρόν. Αυτές οι αλλαγές κοινοποιούνται προς το επίσημο Δίκτυο Εξουσιοδοτημένων Διανομένων της Renault το συντομότερο δυνατό. Λόγω περιορισμών στις τεχνικές εκτύπωσης, τα χρώματα που αναπαράγονται στο παρόν έντυπο ενδέχεται να διαφέρουν ελαφρώς σε σχέση με/συγκριτικά προς τα πραγματικά χρώματα του αμαξώματος ή των υλικών του εσωτερικού διακόσμου. Τα ανωτέρω ισχύουν με την επιφύλαξη παντός νόμιμου δικαιώματος της κατασκευάστριας εταιρείας Renault.

# RENAULT SYMBIOZ



Τιμοκατάλογος, Εξοπλισμοί & Τεχνικά Χαρακτηριστικά





# RENAULT SYMBIOZ

## Τιμοκατάλογος

19.02.2026

Εργοστασιακός κωδικός	Έκδοση	HP	Καύσιμο	ΑΠΛΤΠΦ*	ΑΠΛΤ*	CO2 (g/km)
D2W6 N7H46XY	Full hybrid E-Tech 160 evolution	160	Full hybrid	21.113,23 €	<b>27.900 €</b>	107
D3W6 N7H46XY	Full hybrid E-Tech 160 techno	160	Full hybrid	22.416,59 €	<b>29.900 €</b>	100
D3A6 N7H46XY	Full hybrid E-Tech 160 esprit Alpine	160	Full hybrid	23.915,44 €	<b>32.200 €</b>	100
I4W6 N7H46XY	Full hybrid E-Tech 160 iconic	160	Full hybrid	25.022,67 €	<b>33.900 €</b>	100

\*ΑΠΛΤΠΦ: Ανώτατη Προτεινόμενη Λιανική Τιμή προ Φόρων  
ΑΠΛΤ: Ανώτατη Προτεινόμενη Λιανική Τιμή

Η GA Hellas SA, διατηρεί το δικαίωμα να κάνει οποιεσδήποτε αλλαγές στις πληροφορίες που παρέχονται στον τιμοκατάλογο. Όλες οι αναγραφόμενες τιμές είναι μη δεσμευτικές συνιστώμενες τιμές. Ορισμένοι συνδυασμοί πακέτων εξοπλισμού ή προωθητικών ενεργειών ενδέχεται να προκαλέσουν αποκλίσεις στον υπολογισμό της τελικής τιμής. Ο τιμοκατάλογος ισχύει μέχρι ακύρωσης τιμών ή έκδοσης νέου τιμοκαταλόγου. Λεπτομερείς πληροφορίες για τις τιμές μπορούν να ληφθούν από το Δίκτυο Εξουσιοδοτημένων Διανομέων της Renault.

Περιλαμβάνεται εργοστασιακή εγγύηση 5 ετών ή 100.000 χλμ. (όποιο επέλθει πρώτο) και 5 χρόνια οδική βοήθεια.

GA Hellas SA, Διεύθυνση Marketing

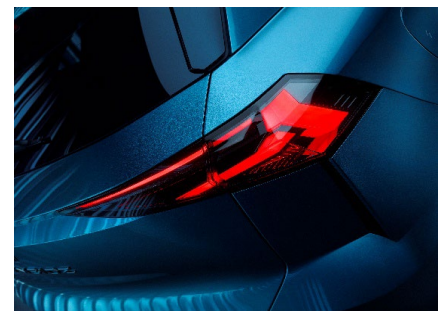



# Βασικός εξοπλισμός έκδοσης

## Ασφάλεια & Υποβοήθηση Οδήγησης

	evolution	techno	esprit Alpine	ionic
Forward Collision Warning - Σύστημα προειδοποίησης εμπρόσθιας σύγκρουσης	■	■	■	■
Emergency Brake Assist - Υποβοήθηση πέδησης έκτακτης ανάγκης	■	■	■	■
Automated Emergency Braking - Αυτόματο σύστημα πέδησης έκτακτης ανάγκης με ανίχνευση πεζών & δικύκλων & υποβοήθηση σε διασταυρώσεις & διαβάσεις	■	■	■	■
Lane Departure Warning & Lane Keeping Assist & E-LKA - Προειδοποίηση αλλαγής λωρίδας κυκλοφορίας & Σύστημα υποβοήθησης διατήρησης λωρίδας με λειτουργία ανίχνευσης επερχόμενου οχήματος & λωρίδας έκτακτης ανάγκης	■	■	■	■
Advanced Driver Monitoring System - Προηγμένο σύστημα παρακολούθησης οδηγού	■	■	■	■
Blind Spot Warning & Blind Spot Intervention - Σύστημα ελέγχου τυφλού σημείου με ενεργή υποβοήθηση κατά την προσπέραση				■
Rear Cross Traffic Alert & Rear Automated Emergency Braking - Προειδοποίηση οπίσθιας διασταυρούμενης κυκλοφορίας & Σύστημα αυτόματης πέδησης έκτακτης ανάγκης με ανίχνευση πεζών & δικύκλων κατά την οπισθοπορεία				■
Occupant safe exit alert - Ειδοποίηση ασφαλούς αποβίβασης επιβατών				■
Cruise Control & Speed Limiter	■			
Intelligent Adaptive Cruise Control με λειτουργία Stop&Go και αναγνώριση πινακίδων οδικής κυκλοφορίας & περιβάλλοντος		■	■	■
Active Driver Assist - Ενεργή υποβοήθηση οδηγού : Intelligent Adaptive Cruise Control με λειτουργία Stop&Go και αναγνώριση πινακίδων οδικής κυκλοφορίας & περιβάλλοντος Σύστημα διατήρησης οχήματος στο κέντρο της λωρίδας				■
Traffic Sign Recognition & Over Speed Protection - Σύστημα αναγνώρισης πινακίδων οδικής κυκλοφορίας & Υποβοήθηση διατήρησης ορίου ταχύτητας	■	■	■	■
Πίσω αισθητήρες παρκαρίσματος	■			
Αισθητήρες παρκαρίσματος εμπρός, πίσω & πλάι		■	■	■
Digital κάμερα οπισθοπορείας	■	■	■	
3D κάμερα περιμετρικής θέασης 360°				■
Hands free σύστημα παρκαρίσματος				■
Διακόπτης "My Safety" για τη ρύθμιση συστημάτων υποβοήθησης οδήγησης	■	■	■	■
e-call - Κλήση έκτακτης ανάγκης	■	■	■	■
TPMS - Σύστημα παρακολούθησης απώλειας πίεσης ελαστικών	■	■	■	■
ABS & ESC - Σύστημα αντιμπλοκαρίσματος τροχών & Ηλεκτρονικός έλεγχος ευστάθειας HSA - Σύστημα υποβοήθησης εκκίνησης σε οδόστρωμα με κλίση	■	■	■	■
Αερόσακοι μετωπικοί & πλευρικοί οδηγού/συνοδηγού	■	■	■	■
Αερόσακοι τύπου κουρτίνας εμπρός/πίσω	■	■	■	■
Δυνατότητα απενεργοποίησης του αερόσακου συνοδηγού	■	■	■	■
Πίσω κεντρική ζώνη ασφαλείας 3 σημείων με περιοριστή ισχύος	■	■	■	■
Ειδοποίηση ασφάλισης των ζωνών ασφαλείας όλων των επιβατών	■	■	■	■
Σύστημα ISOFIX για τοποθέτηση παιδικών καθισμάτων στα πίσω πλαϊνά καθίσματα	■	■	■	■
Προεγκατάσταση για τη διεπαφή αλκοτέστ	■	■	■	■
Προεγκατάσταση για συναγερμό	■	■	■	■
Κεντρικό κλείδωμα	■	■	■	■



## Βασικός εξοπλισμός έκδοσης

Φωτισμός	evolution	techno	esprit Alpine	iconic
Προβολείς LED με High Beam Assist - Αυτόματη εναλλαγή μεγάλης/μεσαίας σκάλας φώτων & λειτουργία Follow me Home	■	■	■	■
LED φώτα ημέρας	■	■	■	■
Πίσω φώτα LED	■	■	■	■
Άνεση	evolution	techno	esprit Alpine	iconic
Ηλεκτρική πόρτα χώρου αποσκευών με λειτουργία hands free				■
Renault Card - Σύστημα πρόσβασης & εκκίνησης χωρίς κλειδί	■	■	■	■
Αυτόματος κλιματισμός	■	■	■	■
Σύστημα Renault Multi-Sense: Εσωτερικός ατμοσφαιρικός φωτισμός & σύστημα επιλογής προγράμματος οδήγησης (Driving Modes)		■	■	■
Αισθητήρες φώτων & βροχής	■	■	■	■
Εσωτερικός καθρέπτης χωρίς πλαίσιο		■	■	■
Ηλεκτρικά παράθυρα εμπρός με σύστημα one touch	■	■	■	■
Ηλεκτρικά πίσω παράθυρα	■	■	■	■
Θερμαινόμενοι, ηλεκτρικά ρυθμιζόμενοι & αναδιπλούμενοι εξωτερικοί καθρέπτες	■	■	■	■
Εξωτερικοί καθρέπτες με προβολή λογοτύπου στο έδαφος				■
Ηλεκτρικό χειρόφρενο με λειτουργία auto-hold	■	■	■	■
Eco mode	■	■	■	■
Κεντρική κονσόλα με αποθηκευτικό χώρο & υποβραχιόνιο	■			
Ρυθμιζόμενη κεντρική κονσόλα με αποθηκευτικό χώρο & υποβραχιόνιο		■	■	■
Κάθισμα οδηγού ρυθμιζόμενο σε ύψος	■	■	■	■
Κάθισμα συνοδηγού ρυθμιζόμενο σε ύψος		■	■	■
Ηλεκτρικά ρυθμιζόμενα καθίσματα οδηγού/συνοδηγού				■
Θερμαινόμενα καθίσματα εμπρός				■
Θερμαινόμενο τιμόνι			■	■
Αλεξήλια με καθρέπτη & θήκη	■	■	■	■
Αλεξήλια με φωτισμό		■	■	■
Πίσω κάθισμα με ρυθμιζόμενη σε μήκος έδρα, ανάκληση & διαιρούμενη πλάτη 60/40	■	■	■	■
Αποσπώμενο πάτωμα χώρου αποσκευών		■	■	■



# Βασικός εξοπλισμός έκδοσης

<b>Πολυμέσα</b>	<b>evolution</b>	<b>techno</b>	<b>esprit Alpine</b>	<b>iconic</b>
Ψηφιακός πίνακας οργάνων 7"	▪			
Ψηφιακός πίνακας οργάνων 10,3"		▪	▪	▪
Σύστημα πολυμέσων openR link 10,4" & ηχοσύστημα Arkamys Classic με 6 ηχεία	▪			
Σύστημα πολυμέσων openR link 10,4", σύστημα πλοήγησης, Google built-in & Ηχοσύστημα Arkamys Classic με 6 ηχεία		▪	▪	▪
Ασύρματη συνδεσιμότητα Android Auto & Apple CarPlay	▪	▪	▪	▪
2 USB type C θύρες εμπρός & Πρίζα 12V στην κεντρική κονσόλα	▪	▪	▪	▪
2 USB type C θύρες πίσω για φόρτιση		▪	▪	▪
Επαγγελματική φόρτιση κινητού τηλεφώνου		▪	▪	▪
Ενημερώσεις λογισμικού over-the-air (FOTA)	▪	▪	▪	▪

<b>Εσωτερική σχεδίαση</b>	<b>evolution</b>	<b>techno</b>	<b>esprit Alpine</b>	<b>iconic</b>
Υφασμάτινες επενδύσεις καθισμάτων	▪			
Επενδύσεις καθισμάτων σε συνδυασμό ύφασμα/δέρμα TEP		▪	▪	▪
Εσωτερικές διακοσμητικές επενδύσεις ταμπλό σε γκρι χρώμα	▪			
Εσωτερικές διακοσμητικές επενδύσεις ταμπλό σε μαύρο χρώμα		▪		
Εσωτερικές διακοσμητικές επενδύσεις ταμπλό σε σκούρο μπλε χρώμα			▪	
Εσωτερικές διακοσμητικές επενδύσεις ταμπλό σε σκούρο γκρι χρώμα				▪
Τιμόνι σε τεχνητό δέρμα TEP1	▪			
Τιμόνι σε τεχνητό δέρμα TEP2		▪	▪	▪

<b>Εξωτερική σχεδίαση</b>	<b>evolution</b>	<b>techno</b>	<b>esprit Alpine</b>	<b>iconic</b>
Εξωτερικοί καθρέπτες σε μαύρο χρώμα	▪	▪	▪	▪
Φιμέ κρύσταλλα στα πίσω πλευρικά παράθυρα & στο τζάμι της πόρτας του χώρου αποσκευών		▪	▪	▪
Κεραία τύπου shark fin	▪	▪	▪	▪

<b>Τροχοί &amp; Ελαστικά</b>	<b>evolution</b>	<b>techno</b>	<b>esprit Alpine</b>	<b>iconic</b>
Τροχοί 17" "hymphea" & ελαστικά 215/60 R17	▪			
Ζάντες αλουμινίου 18" "gravity" & ελαστικά 215/55 R18		▪		
Ζάντες αλουμινίου 19" "Alpine elixir" & ελαστικά 225/45 R19			▪	
Ζάντες αλουμινίου 19" "pulsar" & ελαστικά 225/45 R19				▪
Κιτ επισκευής ελαστικών	▪	▪	▪	▪



evolution



Ψηφιακός πίνακας οργάνων 7" & Σύστημα πολυμέσων openR link 10,4"



Υφασμάτινες επενδύσεις καθισμάτων  
Ενδεικτική απεικόνιση της επένδυσης των καθισμάτων



Τροχοί 17" "nymphea" & ελαστικά 215/60 R17



**techno**



Ψηφιακός πίνακας οργάνων 10,3" & Σύστημα πολυμέσων openR link 10,4", σύστημα πλοήγησης & Google built-in



Επενδύσεις καθισμάτων σε συνδυασμό ύφασμα/δέρμα TEP



Ζάντες αλουμινίου 18" "gravity" & ελαστικά 215/55 R18



## esprit Alpine



Ψηφιακός πίνακας οργάνων 10,3" & Σύστημα πολυμέσων openR link 10,4", σύστημα πλοήγησης & Google built-in



Επενδύσεις καθισμάτων σε συνδυασμό ύφασμα/δέρμα TEP



Ζάντες αλουμινίου 19" "Alpine elixir" & ελαστικά 225/45 R19



**iconic**



Ψηφιακός πίνακας οργάνων 10,3" & Σύστημα πολυμέσων openR link 10,4", σύστημα πλοήγησης & Google built-in

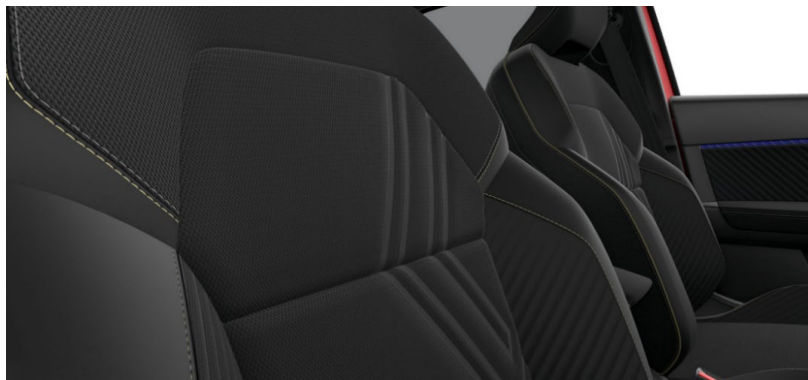

Επενδύσεις καθισμάτων σε συνδυασμό ύφασμα/δέρμα TEP



Ζάντες αλουμινίου 19" "pulsar" & ελαστικά 225/45 R19



Ασφάλεια & Υποβοήθηση Οδήγησης		evolution	techno	esprit Alpine	iconic
<b>PCU0J</b>	<p><b>Safety &amp; Driving Pack</b></p> <ul style="list-style-type: none"> <li>· Occupant safe exit alert - Ειδοποίηση ασφαλούς αποβίβασης επιβατών από το όχημα</li> <li>· Blind Spot Warning &amp; Blind Spot Intervention - Σύστημα ελέγχου τυφλού σημείου με ενεργή υποβοήθηση κατά την προσπέραση</li> <li>· Rear Automated Emergency Braking &amp; Rear Cross Traffic Alert - Αυτόματο σύστημα πέδησης έκτακτης ανάγκης με ανίχνευση πεζών και δικύκλων κατά την οπισθοπορεία &amp; Προειδοποίηση οπίσθιας διασταυρούμενης κυκλοφορίας</li> <li>· Active Driver Assist - Ενεργή υποβοήθηση οδηγού : Intelligent Adaptive Cruise Control με λειτουργία Stop&amp;Go και αναγνώριση πινακίδων οδικής κυκλοφορίας &amp; περιβάλλοντος</li> <li>· Σύστημα διατήρησης οχήματος στο κέντρο της λωρίδας</li> </ul> <p>Συνδυάζεται υποχρεωτικά με τον κωδικό WADRO</p>	-	680,00 €	680,00 €	S
<b>PCL72</b>	<p><b>Safety &amp; Driving &amp; Parking Pack</b></p> <ul style="list-style-type: none"> <li>· Occupant safe exit alert - Ειδοποίηση ασφαλούς αποβίβασης επιβατών από το όχημα</li> <li>· Blind Spot Warning &amp; Blind Spot Intervention - Σύστημα ελέγχου τυφλού σημείου με ενεργή υποβοήθηση κατά την προσπέραση</li> <li>· Rear Automated Emergency Braking &amp; Rear Cross Traffic Alert - Αυτόματο σύστημα πέδησης έκτακτης ανάγκης με ανίχνευση πεζών και δικύκλων κατά την οπισθοπορεία &amp; Προειδοποίηση οπίσθιας διασταυρούμενης κυκλοφορίας</li> <li>· Active Driver Assist - Ενεργή υποβοήθηση οδηγού : Intelligent Adaptive Cruise Control με λειτουργία Stop&amp;Go και αναγνώριση πινακίδων οδικής κυκλοφορίας &amp; περιβάλλοντος</li> <li>· Σύστημα διατήρησης οχήματος στο κέντρο της λωρίδας</li> <li>· 3D κάμερα περιμετρικής θέασης 360°</li> <li>· Hands free σύστημα παρκαρίσματος</li> <li>· Εξωτερικοί καθρέπτες με προβολή λογοτύπου στο έδαφος</li> </ul> <p>Συνδυάζεται υποχρεωτικά με τον κωδικό WADRO</p>	-	1.010,00 €	1.010,00 €	S
Άνεση		evolution	techno	esprit Alpine	iconic
<b>RDATA</b>	Ηλεκτρική πόρτα χώρου αποσκευών με λειτουργία hands free	-	290,00 €	290,00 €	S
<b>TVMFX</b>	Πανοραμική οροφή Solarbay®	-	1.280,00 €	1.280,00 €	1.280,00 €
<b>SGACHA</b>	Θερμαινόμενα καθίσματα εμπρός	230,00 €	-	-	S
<b>PCV94</b>	<p><b>Winter Pack techno</b></p> <ul style="list-style-type: none"> <li>· Θερμαινόμενα καθίσματα εμπρός</li> <li>· Θερμαινόμενο τιμόνι</li> </ul>	-	350,00 €	-	S
<b>PCV08</b>	<p><b>Winter Pack EAL</b></p> <ul style="list-style-type: none"> <li>· Ηλεκτρικά ρυθμιζόμενο κάθισμα οδηγού &amp; συνοδηγού</li> <li>· Θερμαινόμενα καθίσματα εμπρός</li> </ul>	-	-	350,00 €	S
Πολυμέσα		evolution	techno	esprit Alpine	iconic
<b>NA494</b>	<p>Premium ηχοσύστημα Harman Kardon με 9 ηχεία</p> <p>Συνδυάζεται αποκλειστικά με τον κωδικό PRCRA</p>	-	730,00 €	730,00 €	730,00 €
<b>REACTI</b>	Επαγωγική φόρτιση κινητού τηλεφώνου	130,00 €	S	S	S
<b>PCJ06</b>	<p><b>Navigation &amp; Parking Pack</b></p> <ul style="list-style-type: none"> <li>· Ψηφιακός πίνακας οργάνων 10,3"</li> <li>· Σύστημα πολυμέσων openR link 10,4", σύστημα πλοήγησης, Google built-in &amp; Ηχοσύστημα Arkamys Classic με 6 ηχεία</li> <li>· Αισθητήρες παρκαρίσματος εμπρός, πίσω &amp; πλάι</li> </ul>	680,00 €	-	-	-

S=standard, -= μη διαθέσιμο

Οι τιμές δεν περιλαμβάνουν ETT & ΦΠΑ

# επιλογές εξοπλισμού



Χρώματα		evolution	techno	esprit Alpine	iconic
<b>GNE</b>	Μαύρο Etoile - μεταλλικό	480,00 €	480,00 €	480,00 €	480,00 €
<b>KNG</b>	Γκρι Cassiope - μεταλλικό	480,00 €	480,00 €	480,00 €	480,00 €
<b>KQJ</b>	Γκρι Rafale - μεταλλικό	480,00 €	480,00 €	480,00 €	480,00 €
<b>NNP</b>	Κόκκινο Flame - μεταλλικό	0,00 €	0,00 €	0,00 €	0,00 €
<b>QNC</b>	Λευκό Nacre - περλέ	480,00 €	480,00 €	480,00 €	480,00 €
<b>RQH</b>	Μπλε Iron - μεταλλικό	480,00 €	480,00 €	480,00 €	480,00 €
<b>RRM</b>	Μπλε Mercure - μεταλλικό	-	480,00 €	-	480,00 €



Κόκκινο Flame



Μαύρο Etoile



Γκρι Cassiope



Γκρι Rafale



Λευκό Nacre



Μπλε Iron



Μπλε Mercure

Στις φωτογραφίες ενδέχεται να απεικονίζονται εκδόσεις με προαιρετικό εξοπλισμό

Ζάντες & τροχοί		evolution	techno	esprit Alpine	iconic
<b>RDIF12 RALU17</b>	Ζάντες αλουμινίου 17" "eridis" & ελαστικά 215/60 R17	260,00 €	-	-	-
<b>RSGALT</b>	Εφεδρικός τροχός εξοικονόμησης χώρου	-	170,00 €	170,00 €	170,00 €
<b>PCK86</b>	·Αποσπώμενο πάτωμα χώρου αποσκευών ·Εφεδρικός τροχός εξοικονόμησης χώρου	230,00 €	-	-	-
<b>PK85PA</b>	<b>Extended Grip Pack techno</b> ·Ελαστικά 4 εποχών ·Extended Grip Control	-	350,00 €	-	-
<b>PCV0E</b>	<b>Extended Grip Pack</b> ·Ελαστικά 4 εποχών ·Extended Grip Control ·Ζάντες αλουμινίου 18" "gravity" & ελαστικά 215/55 R18	-	-	350,00 €	350,00 €



Ζάντες αλουμινίου 17" "eridis"

-= μη διαθέσιμο

Οι τιμές δεν περιλαμβάνουν ΕΤΤ & ΦΠΑ



## Τεχνικά χαρακτηριστικά

<b>ΚΙΝΗΤΗΡΑΣ</b>		<b>Full hybrid E-Tech 160</b>
Καύσιμο	Αμόλυβδη βενζίνη & Ηλεκτρική ενέργεια (χωρίς εξωτερική φόρτιση)	
Πρωτόκολλο έγκρισης τύπου	WLTP	
Προδιαγραφές εκπομπών ρύπων	Euro 6e bis	
Κυβισμός (cm <sup>3</sup> )	1.789	
Αριθμός κυλίνδρων / βαλβίδων	4 κύλινδροι / 16 βαλβίδες	
Διάμετρος x διαδρομή (mm)	78 x 93,6	
Τύπος θερμικού κινητήρα/ψεκασμού	Ατμοσφαιρικός/άμεσος ψεκασμός	
Μέγιστη ισχύς hp (kW)/σ.α.λ. (rpm)	109 (80) @ 5.750	
Μέγιστη συνδυαστική ισχύς hp (kW)/σ.α.λ. (rpm)	160 (116) @ 5.250-5.500	
Μέγιστη ροπή Nm/σ.α.λ. (rpm)	172 Nm @ 3.000-4.000 (θερ.) 205 Nm @200-1.677 (ηλεκτ.)	
Μέγιστη συνδυαστική ροπή Nm/σ.α.λ. (rpm)	265 Nm @ 1.800-3.750	
Σύστημα χρονισμού	Καδένα	
<b>ΚΙΒΩΤΙΟ ΤΑΧΥΤΗΤΩΝ</b>		
Τύπος κιβωτίου / αριθμ. σχέσεων	Αυτόματο multimode/2+4	
<b>ΜΠΑΤΑΡΙΑ</b>		
Χωρητικότητα (kWh)	1,4 kWh	
<b>ΣΥΣΤΗΜΑ ΔΙΕΥΘΥΝΣΗΣ</b>		
Τύπος διεύθυνσης	Ηλεκτρικά υποβοηθούμενη	
Διάμετρος κύκλου στροφής μεταξύ πεζοδρομίων (m)	10,97	
Στροφές τιμονιού από τέρμα σε τέρμα	2,83	
<b>ΣΥΣΤΗΜΑ ΑΝΑΡΤΗΣΗΣ</b>		
Εμπρός άξονας	Τύπου McPherson	
Πίσω άξονας	Ημιάκαμπτος άξονας	
<b>ΣΥΣΤΗΜΑ ΜΕΤΑΔΟΣΗΣ</b>		
Κίνηση	Εμπρός τροχοί	
<b>ΣΥΣΤΗΜΑ ΠΕΔΗΣΗΣ</b>		
Εμπρός άξονας: αεριζόμενοι δίσκοι Ø (mm)	Ø296 x 26	
Πίσω άξονας: συμπαγείς δίσκοι Ø (mm)	Ø280 x 9,6	
<b>ΕΠΙΔΟΣΕΙΣ</b>		
Μέγιστη ταχύτητα (km/h)	180	
Μέγιστη ταχύτητα EV (km/h)	141	
400 μ. D.A. (s)	17,2	
1000 μ. D.A. (s)	31,1	
0-100 km/h (s)	9,1	
0-50 km/h (s)	3,9	
<b>ΚΑΤΑΝΑΛΩΣΕΙΣ &amp; ΕΚΠΟΜΠΕΣ CO2 WLTP (min/max)</b>		
Εκπομπές CO <sub>2</sub> / μικτός κύκλος (g/km)	97 - 107	
Κατανάλωση καυσίμου / μικτός κύκλος (l/100km)	4,3 - 4,7	
<b>ΧΩΡΗΤΙΚΟΤΗΤΑ ΔΟΧΕΙΟ ΚΑΥΣΙΜΟΥ (l)</b>		
Δοχείο καυσίμου	48	
<b>ΑΥΤΟΝΟΜΙΑ (km)</b>		
Με γεμάτο ρεζερβουάρ, βάσει πρωτοκόλλου δοκιμών WLTP	1.000	
<b>ΒΑΡΗ (kg)</b>		
Ελάχιστο βάρος οχήματος	1.390	
Ωφέλιμο φορτίο (min/max)	465 / 530	
Μικτό βάρος οχήματος (GVW)	1.920	
Μικτό βάρος με ρυμουλκούμενο (GTW)	2.920	
Μέγιστο ρυμουλκούμενο βάρος με φρένα	1.000	
Μέγιστο ρυμουλκούμενο βάρος χωρίς φρένα	730	
Μέγιστο φορτίο οροφής	80	



## Διαστάσεις & χωρητικότητα χώρου αποσκευών

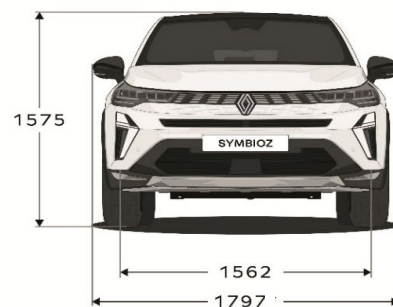
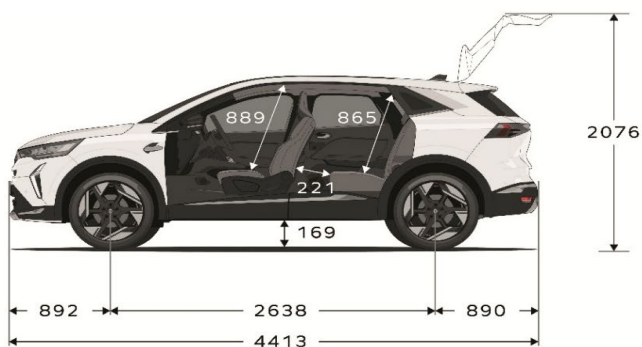

Διαστάσεις σε mm.

### Χωρητικότητα χώρου αποσκευών (l)

Χωρητικότητα χώρου αποσκευών (πίσω καθίσματα μετακινημένα προς τα πίσω)	492
Χωρητικότητα χώρου αποσκευών (πίσω καθίσματα μετακινημένα προς τα εμπρός)	624
Μέγιστη χωρητικότητα χώρου αποσκευών (πίσω καθίσματα αναδιπλωμένα)	1.582

GA Hellas SA, Marketing Department  
02/2026



Επισημαίνεται ότι έχει καταβληθεί κάθε δυνατή και εύλογη προσπάθεια, ώστε το περιεχόμενο του παρόντος φυλλαδίου να είναι ακριβές και ενημερωμένο-επικαιροποιημένο κατά την ημερομηνία εκτύπωσής του. Η Renault, σε συμμόρφωση με την πολιτική της περί συνεχούς βελτίωσης των προϊόντων της, διατηρεί το δικαίωμα, ανά πάσα στιγμή, να τροποποιήσει μονομερώς τις προδιαγραφές/τα χαρακτηριστικά, τα οχήματα και τα εξαρτήματα, που περιγράφονται και παρουσιάζονται στο παρόν. Αυτές οι αλλαγές κοινοποιούνται προς το επίσημο Δίκτυο Εξουσιοδοτημένων Διανομέων της Renault το συντομότερο δυνατό. Λόγω περιορισμών στις τεχνικές εκτύπωσης, τα χρώματα που αναπαράγονται στο παρόν έντυπο ενδέχεται να διαφέρουν ελαφρώς σε σχέση με/συγκριτικά προς τα πραγματικά χρώματα του αμαξώματος ή των υλικών του εσωτερικού διακόσμου. Τα ανωτέρω ισχύουν με την επιφύλαξη παντός νόμιμου δικαιώματος της κατασκευάστριας εταιρείας Renault.

# RENAULT ARKANA



Τιμοκατάλογος, Εξοπλισμοί και  
Τεχνικά Χαρακτηριστικά





# Τιμοκατάλογος Renault Arkana

26.01.2026

Εργοστασιακός Κωδικός	Έκδοση	HP	Καύσιμο	Ανώτατη Προτεινόμενη Λιανική Τιμή προ Φόρων (ΑΠΛΤΠΦ)	Ανώτατη Προτεινόμενη Λιανική Τιμή (ΑΠΛΤ)	CO2 (g/km)
B3 NWH6WHY	<b>techno full hybrid E-Tech 145</b>	145	HYBRID	23.068,26 €	<b>30.900 €</b>	106
BAL NWH6WHY	<b>esprit Alpine full hybrid E-Tech 145</b>	145	HYBRID	24.371,62 €	<b>32.900 €</b>	109

Η GA Hellas SA, διατηρεί το δικαίωμα να κάνει οποιοσδήποτε αλλαγές στις πληροφορίες που παρέχονται στον τιμοκατάλογο. Όλες οι αναγραφόμενες τιμές είναι μη δεσμευτικές συνιστώμενες τιμές. Ορισμένοι συνδυασμοί πακέτων εξοπλισμού ή προωθητικών ενεργειών ενδέχεται να προκαλέσουν αποκλίσεις στον υπολογισμό της τελικής τιμής. Ο τιμοκατάλογος ισχύει μέχρι ακύρωσης τιμών ή έκδοσης νέου τιμοκαταλόγου. Λεπτομερείς πληροφορίες για τις τιμές μπορούν να ληφθούν από το Δίκτυο Εξουσιοδοτημένων Διανομέων της Renault.

Περιλαμβάνεται εργοστασιακή εγγύηση 5 ετών ή 100.000 χλμ. (όποιο επέλθει πρώτο) και 5 χρόνια οδική βοήθεια.

GA Hellas SA, Διεύθυνση Marketing



# techno

## Βασικός εξοπλισμός έκδοσης

### Ασφάλεια

- Forward Collision Warning - Σύστημα προειδοποίησης εμπρόσθιας σύγκρουσης
- Automated Emergency Braking - Αυτόματο σύστημα πέδησης έκτακτης ανάγκης με ανίχνευση πεζών & δικύκλων & υποβοήθηση σε διασταυρώσεις & διαβάσεις
- ABS & Emergency Brake Assist - Σύστημα αντιμπλοκαρίσματος τροχών & Υποβοήθηση φρεναρίσματος έκτακτης ανάγκης
- ESC & ASR - Ηλεκτρονικός έλεγχος ευστάθειας & Σύστημα αντιολίσθησης τροχών
- HSA - Σύστημα υποβοήθησης εκκίνησης σε οδόστρωμα με κλίση
- Adaptive Cruise Control με λειτουργία Stop & Go
- Traffic Sign Recognition & Intelligent Speed Assist - Σύστημα αναγνώρισης πινακίδων οδικής κυκλοφορίας & Υποβοήθηση ελέγχου υπέρβασης της ταχύτητας εξέξυπνο σύστημα διαχείρισης ταχύτητας
- Lane Keeping Assist - Σύστημα υποβοήθησης διατήρησης λωρίδας
- Driver Attention Alert - Σύστημα ανίχνευσης απόσπασης προσοχής οδηγού
- Αισθητήρες παρκαρίσματος εμπρός & πίσω
- Κάμερα οπισθοπορείας
- Κλήση έκτακτης ανάγκης (e-call)
- Αερόσακοι μετωπικοί οδηγού/συνοδηγού & τύπου κουρτίνας εμπρός/πίσω
- Ζώνες ασφαλείας οδηγού-συνοδηγού ρυθμιζόμενες σε ύψος, με προεντατήρες και περιοριστή ισχύος
- Πίσω πλαϊνές ζώνες ασφαλείας με περιοριστή ισχύος
- Ηχητική και οπτική ειδοποίηση ασφάλισης των ζωνών ασφαλείας όλων των επιβατών
- 2 πίσω πλευρικά καθίσματα Isofix με 3 σημεία στήριξης
- Διακόπτης "My Safety" για τη ρύθμιση συστημάτων υποβοήθησης οδήγησης

### Άνεση

- High Beam Assist - Αυτόματη εναλλαγή μεγάλης/μεσαίας σκάλας φώτων
- Προβολείς Full LED pure Vision με φώτα ημέρας C-shape DRL

### Αισθητήρες φώτων & βροχής

- Ηλεκτρικά παράθυρα εμπρός-πίσω & παράθυρα οδηγού-συνοδηγού με σύστημα one touch
- Θερμαινόμενοι, ηλεκτρικά ρυθμιζόμενοι & αναδιπλούμενοι εξωτερικοί καθρέπτες
- Renault Card - Σύστημα πρόσβασης & εκκίνησης χωρίς κλειδί
- Αυτόματος κλιματισμός
- Renault Multi-Sense: Σύστημα επιλογής προγράμματος οδήγησης (Driving Modes - έκδοση hybrid)
- Κάθισμα οδηγού & συνοδηγού ρυθμιζόμενο σε ύψος
- Κεντρικό υποβραχιόνιο με χώρο αποθήκευσης
- Ηλεκτροχρωμικός εσωτερικός καθρέπτης
- Κάθισμα πίσω με ανάκληση & διαιρούμενη πλάτη 60/40
- Τιμόνι ρυθμιζόμενο σε ύψος & τηλεσκοπικά
- Αποσπώμενο πάτωμα χώρου αποσκευών

### Πολυμέσα

- Ψηφιακός πίνακας οργάνων με έγχρωμη οθόνη 10,2" & απεικόνιση πλοήγησης
- Σύστημα πολυμέσων EASY LINK με οθόνη 9,3" σύστημα πλοήγησης, ραδιόφωνο DAB, 6 ηχεία
- Ασύρματη συνδεσιμότητα Android Auto & Apple CarPlay
- 2 x USB-A θύρες εμπρός & 2 πίσω

### Σχεδίαση

- Ζάντες αλουμινίου 17" Bahamas grey, ελαστικά 215/60 R17
- Φιμέ κρύσταλλα πρόσθετης σκίασης στα πλαϊνά παράθυρα και στο παράθυρο του χώρου αποσκευών
- Εξωτερικοί καθρέπτες σε μαύρο χρώμα
- Κεραία τύπου shark fin
- Επενδύσεις καθισμάτων σε συνδυασμό ύφασμα/τεχνητό δέρμα TEP
- Εσωτερική οροφή μαύρου χρώματος
- Δερμάτινο TEP τιμόνι
- Εφεδρικός τροχός σε μέγεθος εξοικονόμησης χώρου



# esprit Alpine

επιπρόσθετα της έκδοσης techno

## Ασφάλεια

Blind Spot Warning & Rear Cross Traffic Alert - Σύστημα ελέγχου τυφλού σημείου & Προειδοποίηση οπίσθιας διασταυρούμενης κυκλοφορίας

## Άνεση

Ηλεκτροχρωμικός εσωτερικός καθρέφτης χωρίς πλαίσιο

Ηλεκτρικά ρυθμιζόμενα καθίσματα οδηγού & συνοδηγού

Θερμαινόμενα καθίσματα οδηγού & συνοδηγού

Θερμαινόμενο τιμόνι

## Πολυμέσα

Ασύρματη φόρτιση κινητού τηλεφώνου

## Σχεδίαση

19" ζάντες αλουμινίου elixir, ελαστικά 225/45 R19

Εξωτερικά στοιχεία esprit alpine στον εμπρόσθιο προφυλακτήρα, στην εμπρόσθια γρίλια & στις πόρτες

Διακοσμητικά στοιχεία esprit Alpine στο ταμπλό, στις ζώνες ασφαλείας, στα καθίσματα, στα πλαϊνά των θυρών & στο κεντρικό υποβραχιόνιο

Πεντάλ αλουμινίου

Επενδύσεις καθισμάτων σε συνδυασμό Suede/τεχνητού δέρματος alpine

esprit Alpine λεβιές ταχυτήτων

TEP δερμάτινο τιμόνι esprit Alpine



# Τιμοκατάλογος προαιρετικού εξοπλισμού

Άνεση	Κωδικός	techno	esprit Alpine
Ηλεκτρικά ανοιγόμενη ηλιοροφή	TOMANU	750,00 €	750,00 €

## Χρώματα αμαξώματος

Χρώματα αμαξώματος	Κωδικός	techno	esprit Alpine
Κόκκινο Flame	NNP	420,00 €	0€
Λευκό Universe	QXD	484,00 €	484,00 €
Μπλε Night Blue	RRE	484,00 €	484,00 €
Γκρι Μεταλλικό	KAD	420,00 €	420,00 €
Μαύρο Μεταλλικό	GXA	420,00 €	420,00 €
Γκρι Satin	KQS	-	484,00 €

- = μη διαθέσιμο  
Οι τιμές δεν περιλαμβάνουν φόρους και τέλη



λευκό pearl<sup>(1)</sup>



γκρι<sup>(1)</sup>



μεταλλικό μαύρο<sup>(1)</sup>



μπλε night blue<sup>(1)</sup>



κόκκινο flame<sup>(1)</sup>



γκρι Satin<sup>(1)</sup>

(1): μεταλλικό χρώμα



# Τροχοί

Τροχοί	Κωδικός	techno	esprit Alpine
Ζάντες αλουμινίου 17" Bahamas grey, ελαστικά 215/60 R17	RDIF15	S	-
Ζάντες αλουμινίου 19" elixir, ελαστικά 225/45 R19	RDIF16	-	S

S=Standard, - = μη διαθέσιμο



ζάντες αλουμινίου 17"  
Bahamas grey



ζάντες αλουμινίου 19"  
elixir



# Τεχνικά χαρακτηριστικά

<b>ΚΙΝΗΤΗΡΑΣ</b>	<b>full hybrid E-TECH 145</b>
Καύσιμο	Βενζίνη + ηλεκτρική ενέργεια (αυτό-επαναφορτιζόμενο)
Προδιαγραφές εκπομπών ρύπων	Euro 6e
Πρωτόκολλο έγκρισης τύπου	WLTP <sup>(1)</sup>
Κυβισμός (cm <sup>3</sup> )	1.598
Αριθμός κυλίνδρων/βαλβίδων	4/16
Μέγιστη ισχύς ηρ(kw)/στροφές(σ.α.λ.)	145(105)
Μέγιστη ροπή(Nm)/στροφές(σ.α.λ.)	148 Nm / 3.600
Μέγιστη ισχύς ηλεκτροκινητήρα (kw)	36
Μέγιστη ροπή ηλεκτροκινητήρα (Nm)	205
<b>ΤΥΠΟΣ ΚΙΒΩΤΙΟΥ</b>	
Τύπος -αριθμός σχέσεων	Αυτόματο (multimode)
<b>ΕΛΑΣΤΙΚΑ</b>	
Διαστάσεις ελαστικών	215/60 R17 96H 215/55 R18 95H 225/45 R19 96W
<b>ΜΠΑΤΑΡΙΕΣ</b>	
Τύπος	Ιόντων λιθίου
Τάση (V)	200
Χωρητικότητα (kwh)	1,2
<b>ΕΠΙΔΟΣΕΙΣ</b>	
Μέγιστη ταχύτητα (χλμ/ώρα)	180
Επιτάχυνση 0-100 (χλμ/ώρα)	10,8
1.000 m από στάση (δλ)	32,6
Ρεπρίζ 80-120 (χλμ/ώρα)	8,5
<b>ΚΑΤΑΝΑΛΩΣΗ ΚΑΙ ΕΚΠΟΜΠΕΣ ΡΥΠΩΝ WLTP<sup>(2)</sup> (Ελάχιστη/Μέγιστη)</b>	
Εκπομπές CO <sub>2</sub> (gr/km)	105-110
Κατανάλωση σε μικτό κύκλο (lt/100km)	4,7-4,9
<b>ΧΩΡΗΤΙΚΟΤΗΤΑ ΔΟΧΕΙΟΥ ΚΑΥΣΙΜΟΥ (lt.)</b>	
Δοχείο καυσίμου (lt.)	50
<b>ΒΑΡΗ</b>	
Βάρος κενού αμαξώματος χωρίς προαιρετικό εξοπλισμό	1.435
Μικτό βάρος, GVW (kg)	1.961
Ικανότητα έλξης με φρένα (kg)	760

(1) WLTP (Worldwide Harmonized Light Vehicle Test Procedures): αυτό το νέο πρωτόκολλο παρέχει αποτελέσματα πολύ πιο κοντά στην καθημερινή χρήση σε σύγκριση με το πρωτόκολλο NEDC.

(2) η κατανάλωση καυσίμου και οι εκπομπές CO<sub>2</sub> πιστοποιούνται με τη χρήση τυπικής μεθόδου δοκιμών. Αυτή η μέθοδος είναι πανομοιότυπη για όλους τους κατασκευαστές και επιτρέπει τη σύγκριση των οχημάτων.



# Διαστάσεις οχήματος

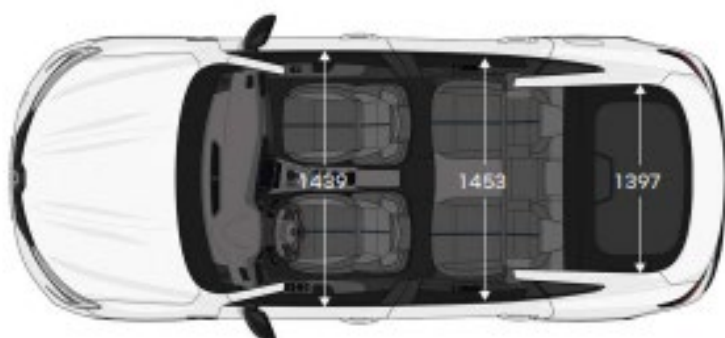
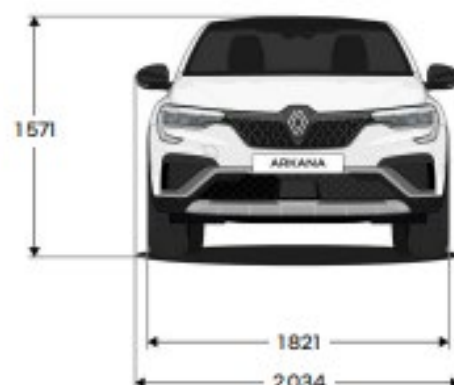
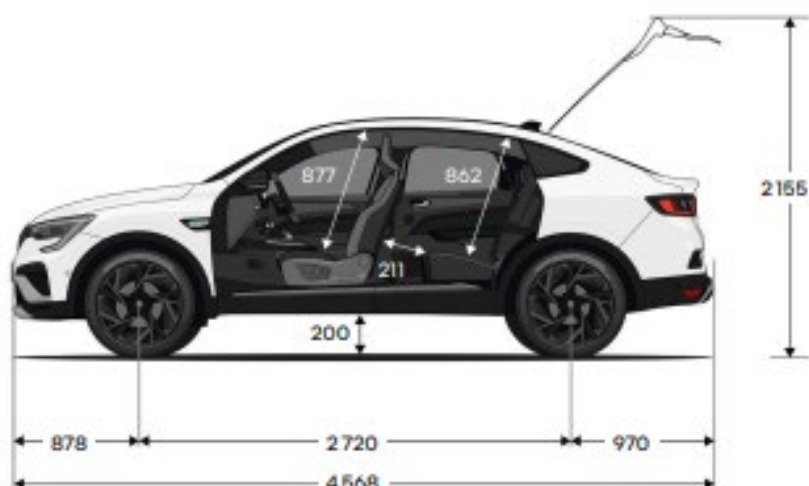

## Χωρητικότητα πορτμπαγκαζ - VDA standard (λίτρα)

full hybrid 145

Ελάχιστη χωρητικότητα

485

Μέγιστη χωρητικότητα

1.268

Χώρος κάτω από το δάπεδο

-

GA Hellas SA, Marketing Department  
01/2026

# NEO RENAULT RAFALE



Τιμοκατάλογος, Εξοπλισμοί & Τεχνικά Χαρακτηριστικά





# NEO RENAULT RAFALE

## Τιμοκατάλογος

02.01.2026

Εργοστασιακός κωδικός	Έκδοση	HP	Καύσιμο	ΑΠΛΤΠΦ*	ΑΠΛΤ*	CO2 (g/km)
ZSL3M46Y4HP	Plug-in hyper hybrid E-Tech 4x4 300 esprit Alpine	300	Plug-in hybrid	39.399,24 €	<b>51.800 €</b>	46
ZAA M46Y4HP	Plug-in hyper hybrid E-Tech 4x4 300 atelier Alpine	300	Plug-in hybrid	42.526,02 €	<b>55.900 €</b>	46

\*ΑΠΛΤΠΦ: Ανώτατη Προτεινόμενη Λιανική Τιμή προ Φόρων  
ΑΠΛΤ: Ανώτατη Προτεινόμενη Λιανική Τιμή

Η GA Hellas SA, διατηρεί το δικαίωμα να κάνει οποιοσδήποτε αλλαγές στις πληροφορίες που παρέχονται στον τιμοκατάλογο. Όλες οι αναγραφόμενες τιμές είναι μη δεσμευτικές συστατώμενες τιμές. Ορισμένοι συνδυασμοί πακέτων εξοπλισμού ή προωθητικών ενεργειών ενδέχεται να προκαλέσουν αποκλίσεις στον υπολογισμό της τελικής τιμής. Ο τιμοκατάλογος ισχύει μέχρι ακύρωσης τιμών ή έκδοσης νέου τιμοκαταλόγου. Λεπτομερείς πληροφορίες για τις τιμές μπορούν να ληφθούν από το Δίκτυο Εξουσιοδοτημένων Διανομέων της Renault.

Περιλαμβάνεται εργοστασιακή εγγύηση 5 ετών ή 100.000 χλμ. (όποιο επέλθει πρώτο) και 5 χρόνια οδική βοήθεια.

GA Hellas SA, Διεύθυνση Marketing

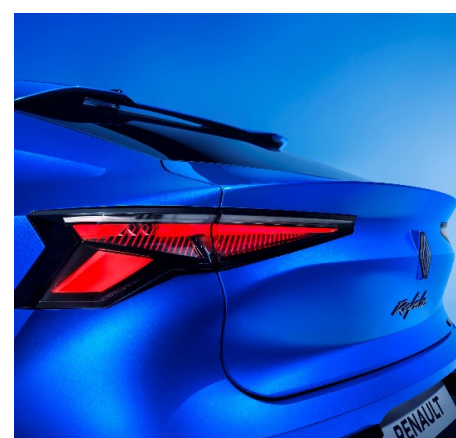



<b>Ασφάλεια &amp; Υποβοήθηση Οδήγησης</b>	<b>esprit Alpine</b>	<b>atelier Alpine</b>
Μόνιμη τετρακίνηση 4x4	■	■
4 Control Advanced - Σύστημα τετραδιεύθυνσης	■	■
Ενεργό σύστημα ανάρτησης συνδεδεμένο με κάμερα		■
Advanced Emergency Braking System - Προηγμένο σύστημα πέδησης έκτακτης ανάγκης με ανίχνευση πεζών & δικύκλων με πρόσθετη λειτουργία για διασταυρώσεις & διαβάσεις	■	■
Multi Collision Brake - Σύστημα πέδησης αποφυγής πολλαπλών συγκρούσεων	■	■
Lane Departure Warning & Lane Keeping Assist & Emergency Lane Keeping Assist - Προειδοποίηση αλλαγής λωρίδας κυκλοφορίας & Σύστημα υποβοήθησης διατήρησης λωρίδας με λειτουργία ανίχνευσης επερχόμενου οχήματος & λωρίδας έκτακτης ανάγκης	■	■
Blind Spot Warning & Blind Spot Intervention - Σύστημα ελέγχου τυφλού σημείου με ενεργή υποβοήθηση κατά την προσπέραση	■	■
Occupant safe exit - Σύστημα ασφαλούς εξόδου επιβατών από το όχημα	■	■
Intelligent Adaptive Cruise Control	■	■
Hill Descent Control - Σύστημα υποβοήθησης κατάβασης	■	■
Trailer Stability Assist - Έλεγχος ευστάθειας ρυμουλκούμενου	■	■
Traffic Spot Recognition & Over Speed Prevention - Σύστημα αναγνώρισης πινακίδων οδικής κυκλοφορίας & υποβοήθηση ελέγχου υπέρβασης της ταχύτητας	■	■
Αυτόματο σύστημα κλήσεων έκτακτης ανάγκης (e-call)	■	■
TPMS - Σύστημα παρακολούθησης απώλειας πίεσης ελαστικών	■	■
ABS & Emergency Braking Assist - Σύστημα αντιμπλοκαρίσματος τροχών & Υποβοήθηση φρεναρίσματος έκτακτης ανάγκης	■	■
ESC & ASR - Ηλεκτρονικός έλεγχος ευστάθειας & Σύστημα αντιολίσθησης τροχών	■	■
Adaptive LED Vision με High Beam Assist - Αυτόματη εναλλαγή μεγάλης/μεσαίας σκάλας φώτων	■	■
LED Matrix Vision - Προβολείς LED Matrix		■
LED φώτα πίσω	■	■
Αισθητήρες παρκαρίσματος εμπρός, πίσω & πλευρικά	■	■
Digital κάμερα οπισθοπορείας	■	■
3D κάμερα περιμετρικής θέασης 360°	■	■
Hands free σύστημα παρκαρίσματος	■	■
Μετωπικοί αερόσακοι οδηγού / συνοδηγού (συνοδηγού με δυνατότητα απενεργοποίησης)	■	■
Αερόσακοι πλευρικοί εμπρός, τύπου κουρτίνας εμπρός/πίσω	■	■
Κεντρικός αερόσακος εμπρός	■	
Σύστημα ISOFIX	■	■
Προεγκατάσταση κοτσαδόρου	■	■
Κεντρικό κλειδίωμα	■	■
Διακόπτης "My Safety" για την εξατομικευμένη ρύθμιση των συστημάτων υποβοήθησης οδήγησης	■	■



## Βασικός εξοπλισμός έκδοσης

Άνεση	esprit Alpine	atelier Alpine
Renault Card - Σύστημα πρόσβασης & εκκίνησης hands free	■	■
Αυτόματος κλιματισμός - δυο ζωνών	■	■
Σύστημα Renault Multi-Sense: Εσωτερικός ατμοσφαιρικός φωτισμός & σύστημα επιλογής προγράμματος οδήγησης (Driving Modes)	■	■
Face ID - Σύστημα αναγνώρισης οδηγού και ενεργοποίηση εξατομικευμένου προφίλ	■	■
Αισθητήρας βροχής & αυτόματοι υαλοκαθαριστήρες	■	■
Ηλεκτρικά παράθυρα εμπρός & πίσω One touch	■	■
Θερμαινόμενοι, ηλεκτρικά ρυθμιζόμενοι & αναδιπλούμενοι εξωτερικοί καθρέπτες με λειτουργία μνήμης & προβολή λογοτύπου	■	■
Ηλεκτρικό χειρόφρενο με λειτουργία Auto Hold	■	■
Κεντρική κονσόλα με υποβραχιόνιο & αποθηκευτικό χώρο	■	■
Ηλεκτρική ρύθμιση καθίσματος οδηγού & συνοδηγού σε έξι κατευθύνσεις, λειτουργία μασάζ, οσφυϊκή στήριξη & λειτουργία μνήμης	■	■
Θερμαινόμενα εμπρός καθίσματα	■	■
Προσκέφαλα εμπρός ρυθμιζόμενα καθ' ύψος & 3 προσκέφαλα πίσω	■	■
Προσκέφαλα οδηγού & συνοδηγού ρυθμιζόμενα σε 4 κατευθύνσεις		■
Τιμόνι με paddles ρυθμιζόμενο σε ύψος & βάθος	■	■
Θερμαινόμενο τιμόνι		■
Πλαφονιέρες LED	■	■
Αλεξήλια με καθρέπτη και φωτισμό	■	■
Θήκη αποθήκευσης γυαλιών	■	■
Εσωτερικός ηλεκτροχρωματικός καθρέπτης	■	■
Αναδιπλούμενο πίσω κάθισμα με διάταξη 40/20/40 & ingenious υποβραχιόνιο με χώρο αποθήκευσης/τοποθέτησης smartphone/tablet & 2 ποτηροθήκες	■	■
Ηλεκτρική λειτουργία πόρτας χώρου αποσκευών	■	■
Ηλεκτρική πόρτα χώρου αποσκευών με λειτουργία hands free		■



## Βασικός εξοπλισμός έκδοσης

<b>Πολυμέσα</b>	<b>esprit Alpine</b>	<b>atelier Alpine</b>
Ψηφιακός πίνακας οργάνων 12,3"	■	■
Σύστημα πολυμέσων openRLink 12" με ηχοσύστημα Arkamys, πλοήγηση & Google build-in	■	■
Φωνητικές εντολές	■	■
Ασύρματη συνδεσιμότητα με Android Auto & Apple CarPlay	■	■
2x USB θύρες type C εμπρός & πρίζα 12V	■	■
2x USB θύρες type C πίσω & πρίζα 12V στον χώρο αποσκευών	■	■
Ασύρματη φόρτιση smartphone	■	■

<b>Σχεδίαση</b>	<b>esprit Alpine</b>	<b>atelier Alpine</b>
Ζάντες αλουμινίου 20" "castellet" & ελαστικά 245/45 R20	■	
Ζάντες αλουμινίου 21" "chicanet" & ελαστικά 245/40 R21		■
Φιμέ κρύσταλλα στα πίσω πλαϊνά παράθυρα & στο τζάμι πόρτας χώρου αποσκευών & σκούρα κρύσταλλα εμπρός	■	■
Εσωτερική σχεδίαση esprit Alpine	■	■
Επενδύσεις καθισμάτων σε συνδυασμό ύφασμα/τεχνητό δέρμα TEP Alpine	■	■
Τιμόνι με τεχνητό δέρμα TEP Fraganza Alpine	■	■
Κιτ επισκευής ελαστικών	■	■

<b>Φόρτιση</b>	<b>esprit Alpine</b>	<b>atelier Alpine</b>
Καλώδιο οικιακής φόρτισης schuko (10A)	■	■
Καλώδιο φόρτισης wallbox Type 2 μονοφασικό (32A)	■	■



# esprit Alpine



Ψηφιακός πίνακας οργάνων 12,3" & Σύστημα πολυμέσων openRLink 12" με ηχοσύστημα Arkamys, πλοήγηση & Google build-in



Επενδύσεις καθισμάτων σε συνδυασμό ύφασμα/τεχνητό δέρμα TEP Alpine



Ζάντες αλουμινίου 20" "castellet" & ελαστικά 245/45 R20



# atelier Alpine



Ψηφιακός πίνακας οργάνων 12,3" & Σύστημα πολυμέσων openRLink 12" με ηχοσύστημα Arkamys, πλοήγηση & Google build-in



Επενδύσεις καθισμάτων σε συνδυασμό ύφασμα/τεχνητό δέρμα TEP Alpine



Ζάντες αλουμινίου 21" "chicanet" & ελαστικά 245/40 R21



## επιλογές εξοπλισμού

<b>Άνεση</b>		<b>esprit Alpine</b>	<b>atelier Alpine</b>
<b>PCL94</b>	<b>Pack Advanced Driving</b> ·LED Matrix Vision ·Intelligent Adaptive Cruise Control ·Head Up Display ·Θερμαινόμενο Τιμόνι  Συνδυάζεται υποχρεωτικά με εμπρός προσκέφαλα ρυθμιζόμενα σε 4 κατευθύνσεις (FHDR2)	1.530,00 €	-
<b>HUDIS</b>	Head Up Display	-	510,00 €
<b>Πολυμέσα</b>		<b>esprit Alpine</b>	<b>atelier Alpine</b>
<b>PCV0G</b>	<b>Pack Premium Sound</b> ·Premium ηχοσύστημα Harman Kardon ·12 ηχεία	800,00 €	800,00 €
<b>Σχεδίαση</b>		<b>esprit Alpine</b>	<b>atelier Alpine</b>
<b>FXPRE</b>	Solarbay οροφή	1.350,00 €	1.350,00 €

S=standard,- = μη διαθέσιμο

Οι τιμές δεν περιλαμβάνουν ΕΤΤ & ΦΠΑ

# επιλογές εξοπλισμού



Χρώματα		esprit Alpine	atelier Alpine
<b>ΦNC</b>	Λευκό Nacre - μεταλλικό	0,00 €	0,00 €
<b>GNE</b>	Μαύρο Etoile - μεταλλικό	590,00 €	590,00 €
<b>KQG</b>	Γκρι Schiste - μεταλλικό	590,00 €	590,00 €
<b>KQL</b>	Γκρι Schiste - ματ	590,00 €	1.400,00 €
<b>RRK</b>	Μπλε Alpine - μεταλλικό	590,00 €	800,00 €
Διχρωμία αμαξώματος		esprit Alpine	atelier Alpine
<b>XUI</b>	Λευκό Nacre/Μαύρη οροφή	590,00 €	590,00 €
<b>YUY</b>	Γκρι Schiste/Μαύρη οροφή	-	1.200,00 €
<b>YVM</b>	Γκρι Schiste - ματ/Μαύρη οροφή	-	1.700,00 €
<b>YXR</b>	Μπλε Alpine/Μαύρη οροφή	-	1.410,00 €
<b>YZH</b>	Μπλε Alpine - ματ/Μαύρη οροφή	-	1.600,00 €



Λευκό Nacre



Μαύρο Etoile



Μπλε Alpine



Μπλε Alpine Mat



Γκρι Schiste



Γκρι Schiste Mat

Στις φωτογραφίες ενδέχεται να απεικονίζονται εκδόσεις με προαιρετικό εξοπλισμό

S=standard, -= μη διαθέσιμο

Οι τιμές δεν περιλαμβάνουν ΕΤΤ & ΦΠΑ



# τεχνικά χαρακτηριστικά

## Plug-in hyper hybrid E-Tech 4x4 300

ΕΚΔΟΣΗ	esprit Alpine	atelier Alpine
Τροφοδοσία	Αμόλυβδη Βενζίνη & Ηλεκτρική ενέργεια	
Προδιαγραφές εκπομπών ρύπων	Euro 6E	

### ΚΙΝΗΤΗΡΑΣ

Θερμικός κινητήρας	3 κύλινδρος, 1.2 Turbo, 110kW / 230 N.m
Κυβισμός θερμικού κινητήρα (cm <sup>3</sup> )	1.199
Χαρακτηριστικά	Turbo Άμεσου ψεκασμού
Αριθμός κυλίνδρων / αριθμός βαλβίδων	3/12
Ηλεκτροκινητήρας εμπρός (Kw/N.m)	50/205
Ηλεκτροκινητήρας πίσω (Kw/N.m)	100/200
Μέγιστη συνδυαστική ισχύς HP (Kw) / σ.α.λ. (rpm)	300 (220) / 4.500
Μέγιστη ροπή του συνόλου (Nm) / σ.α.λ. (rpm)	230+205+200 (μη αθροιστική) / 1.750

### ΚΙΒΩΤΙΟ ΤΑΧΥΤΗΤΩΝ

Τύπος κιβωτίου	Αυτόματο multimode 15 σχέσεων
----------------	-------------------------------

### ΜΠΑΤΑΡΙΑ ΚΙΝΗΣΗΣ

Τεχνολογία	Ιόντων - Λιθίου
Τάση (volt)	400
Χωρητικότητα μπαταρίας (kWh)	22
Βάρος μπαταρίας (kg)	166
Ισχύς φόρτισης (Kw)	7
Εκτιμώμενος χρόνος φόρτισης: οικιακή πρίζα (2,3kW - 10A) (0-100%)	9 ώρες 5 λεπτά
3,7 kW: 16A μονοφασικός σταθμός φόρτισης Wallbox / Plug Green-Up (0-100%)	5 ώρες 35 λεπτά
7,4 kW: 32A μονοφασικός σταθμός φόρτισης (0-100%)	2 ώρες 55 λεπτά
11 kW: 16A τριφασικός σταθμός φόρτισης (0-100%)	5 ώρες 35 λεπτά
22 kW: 32A τριφασικός σταθμός φόρτισης (0-80%)	2 ώρες 10 λεπτά
22 kW: 32A τριφασικός σταθμός φόρτισης (0-100%)	2 ώρες 55 λεπτά

### ΚΑΤΑΝΑΛΩΣΗ ΚΑΙ ΕΚΠΟΜΠΕΣ

#### σύμφωνα με το WLTP\*

CO <sub>2</sub> συνδυασμένος κύκλος (g/km)	12 g/km με φορτισμένη μπαταρία 100%	14 g/km με φορτισμένη μπαταρία 100%
	129 g/km με αποφορτισμένη μπαταρία	140 g/km με αποφορτισμένη μπαταρία
Μικτή κατανάλωση (l/100km)	0,5 l/100 km με φορτισμένη μπαταρία 100%	0,6 l/100 km με φορτισμένη μπαταρία 100%
	από 5,8 l/100 km με την μπαταρία χωρίς φορτίο	από 6,2 l/100 km με την μπαταρία χωρίς φορτίο
Αυτονομία (km)	Έως 1.000 (Συνολική αυτονομία)	
	Έως 105 (με 100% ηλεκτρική κίνηση)	



## τεχνικά χαρακτηριστικά

ΕΚΔΟΣΗ	Plug-in hyper hybrid E-Tech 4x4 300	
	esprit Alpine	atelier Alpine
Μέγιστη ταχύτητα (km/h)	180	
Μέγιστη ταχύτητα (km/h) σε ηλεκτρική λειτουργία	135	
0-100 km/h (s)	6,4	
1000 m από στάση (s)	26,9	
Ρεπριζ από τα 80 (km/h) στα 120 (km/h) (s)	4	
<b>ΜΗΧΑΝΙΣΜΟΣ ΔΙΕΥΘΥΝΣΗΣ</b>		
Διάμετρος κύκλου στροφής μεταξύ πεζοδρομίων (m)	10,4	
Αριθμός στροφών του τιμονιού	2,33	
<b>ΦΡΕΝΑ</b>		
Ηλεκτρονική κατανομή της δύναμης πέδησης	Ναι	
Εμπρός άξονας: αεριζόμενοι δίσκοι Ø (mm)	350	
Πίσω άξονας: αεριζόμενος δίσκος Ø (mm)	330	
<b>ΑΞΟΝΑΣ</b>		
Τύπος εμπρός άξονα	Ψευδο-MacPherson με κάτω τριγωνικό ψαλίδι	
Τύπος οπίσθιου άξονα	Πολλαπλών συνδέσμων	
<b>ΝΤΕΠΟΖΙΤΟ ΚΑΥΣΙΜΟΥ</b>		
Δεξαμενή καυσίμου (l)	55	
<b>ΒΑΡΟΣ (kg)</b>		
Απόβαρο	1.934	1.950
Μέγιστο επιτρεπόμενο φορτίο	2.440	
Μέγιστο επιτρεπόμενο συνολικό φορτίο (όχημα + ρυμουλκούμενο)	3.940	
Επιτρεπόμενο φορτίο στον εμπρός/πίσω άξονα	460/506	
Μέγιστο βάρος ρυμουλκούμενου με φρένα	1.500	



## διαστάσεις & χωρητικότητα αποθηκευτικών χώρων

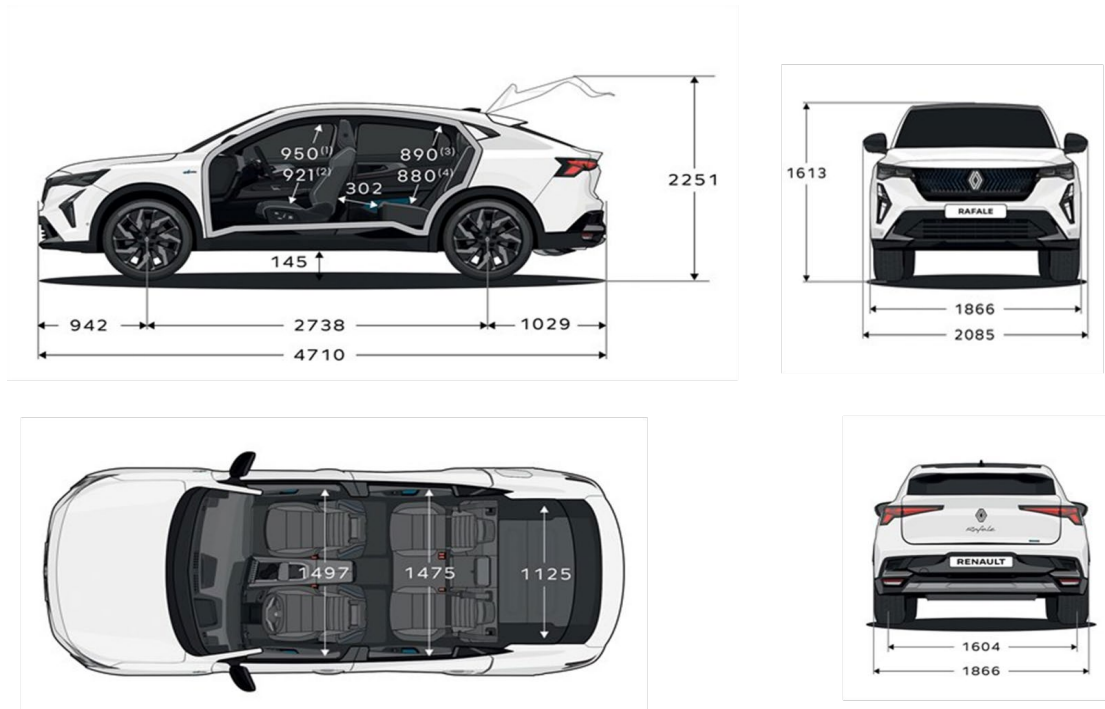

Διαστάσεις σε mm.

Όγκος χώρου αποσκευών (σε λίτρα, πρότυπο VDA)	Plug-in hyper hybrid E-Tech 4x4 300
Ελάχιστος όγκος χώρου αποσκευών	539
Μέγιστος όγκος χώρου αποσκευών	1.826

GA Hellas SA, Marketing Department  
01/2026



Επισημαίνεται ότι έχει καταβληθεί κάθε δυνατή και εύλογη προσπάθεια, ώστε το περιεχόμενο του παρόντος φυλλαδίου να είναι ακριβές και ενημερωμένο-επικαιροποιημένο κατά την ημερομηνία εκτύπωσής του. Η Renault, σε συμμόρφωση με την πολιτική της περί συνεχούς βελτίωσης των προϊόντων της, διατηρεί το δικαίωμα, ανά πάσα στιγμή, να τροποποιήσει μονομερώς τις προδιαγραφές/τα χαρακτηριστικά, τα οχήματα και τα εξαρτήματα, που περιγράφονται και παρουσιάζονται στο παρόν. Αυτές οι αλλαγές κοινοποιούνται προς το επίσημο Δίκτυο Εξουσιοδοτημένων Διανομέων της Renault το συντομότερο δυνατό. Λόγω περιορισμών στις τεχνικές εκτύπωσης, τα χρώματα που αναπαράγονται στο παρόν έντυπο ενδέχεται να διαφέρουν ελαφρώς σε σχέση με/συγκριτικά προς τα πραγματικά χρώματα του αμαξώματος ή των υλικών του εσωτερικού διακόσμου. Τα ανωτέρω ισχύουν με την επιφύλαξη παντός νόμιμου δικαιώματος της κατασκευάστριας εταιρείας Renault.

# RENAULT TRAFIC COMBI



Τιμοκατάλογος, Εξοπλισμοί & Τεχνικά Χαρακτηριστικά





# TRAFIC COMBI MY26

## Τιμοκατάλογος

20.03.2026

Εργοστασιακός κωδικός	Έκδοση	HP	Καύσιμο	ΑΠΛΤΠΦ*	ΑΠΛΤ*	CO2 (g/km)
COM 211UX3	Blue dCi turbo 150 Grand ZEN L2	150	Πετρέλαιο	32.065,00 €	<b>52.000 €</b>	185
COM 211 U93	Blue dCi turbo 150 EDC Grand ZEN L2	150	Πετρέλαιο	34.252,50 €	<b>55.500 €</b>	183

\*ΑΠΛΤΠΦ: Ανώτατη Προτεινόμενη Λιανική Τιμή προ Φόρων  
ΑΠΛΤ: Ανώτατη Προτεινόμενη Λιανική Τιμή

Η GA Hellas SA, διατηρεί το δικαίωμα να κάνει οποιοσδήποτε αλλαγές στις πληροφορίες που παρέχονται στον τιμοκατάλογο. Όλες οι αναγραφόμενες τιμές είναι μη δεσμευτικές συνιστώμενες τιμές. Ορισμένοι συνδυασμοί πακέτων εξοπλισμού ή προωθητικών ενεργειών ενδέχεται να προκαλέσουν αποκλίσεις στον υπολογισμό της τελικής τιμής. Ο τιμοκατάλογος ισχύει μέχρι ακύρωσης τιμών ή έκδοσης νέου τιμοκαταλόγου. Λεπτομερείς πληροφορίες για τις τιμές μπορούν να ληφθούν από το Δίκτυο Εξουσιοδοτημένων Διανομέων της Renault.

Περιλαμβάνεται εργοστασιακή εγγύηση 5 ετών ή 100.000 χλμ. (όποιο επέλθει πρώτο) και 5 χρόνια οδική βοήθεια.

GA Hellas SA, Διεύθυνση Marketing





## Βασικός εξοπλισμός

Ασφάλεια & Υποβοήθηση Οδήγησης	L2H1	L2H1 EDC
Automated Emergency Braking - Αυτόματο σύστημα πέδησης έκτακτης ανάγκης με ανίχνευση πεζών & δικύκλων & υποβοήθηση σε διασταυρώσεις & διαβάσεις	■	■
Advanced Driver Monitoring System - Προηγμένο σύστημα παρακολούθησης οδηγού με κάμερα	■	■
Traffic sign recognition - Σύστημα αναγνώρισης πινακίδων οδικής κυκλοφορίας	■	■
Lane Keeping Assist - Σύστημα υποβοήθησης διατήρησης λωρίδας	■	■
ESP + Extended Grip HSA - Σύστημα υποβοήθησης εκκίνησης σε οδόστρωμα με κλίση	■	■
Cruise Control & Speed Limiter - Σύστημα διατήρησης σταθερής ταχύτητας με ρυθμιζόμενο περιοριστή ταχύτητας	■	■
Σύστημα παρακολούθησης απώλειας πίεσης ελαστικών	■	■
ABS - Σύστημα αντιμπλοκαρίσματος τροχών	■	■
e-call - Σύστημα κλήσεων έκτακτης ανάγκης	■	■
Αισθητήρες παρκαρίσματος πίσω	■	■
Κάμερα οπισθοπορείας	■	■
Αερόσακοι μετωπικοί οδηγού / συνοδηγού	■	■
Αερόσακοι πλευρικοί οδηγού / συνοδηγού και τύπου κουρτίνα εμπρός	■	■
Προειδοποίηση ζώνης ασφαλείας οδηγού και συνοδηγού	■	■
Σύστημα ISOFIX για τοποθέτηση παιδικών καθισμάτων στις 2 εξωτερικές θέσεις της 2ης σειράς καθισμάτων	■	■
Ένδειξη αλλαγής ταχυτήτων	■	■
Κεντρικό κλειδί	■	■
Διακόπτης για τη ρύθμιση των συστημάτων υποβοήθησης οδήγησης	■	■
Προεγκατάσταση για τη διεπαφή αλκοτέστ	■	■



## Βασικός εξοπλισμός

<b>Φωτισμός</b>	<b>L2H1</b>	<b>L2H1 EDC</b>
Προβολείς LED	▪	▪
Φώτα ημέρας LED	▪	▪

<b>Άνεση</b>	<b>L2H1</b>	<b>L2H1 EDC</b>
Air-condition για εμπρός και πίσω επιβάτες	▪	▪
Αισθητήρες φώτων	▪	▪
Ηλεκτρικό παράθυρο οδηγού με λειτουργία one-touch	▪	▪
Ηλεκτρικά ρυθμιζόμενοι και θερμαινόμενοι εξωτερικοί καθρέπτες	▪	▪
Εσωτερικός κεντρικός καθρέπτης με χειροκίνητη ρύθμιση	▪	
Ηλεκτροχρωμικός εσωτερικός κεντρικός καθρέπτης		▪
Κάθισμα οδηγού ρυθμιζόμενο σε ύψος, στην οσφυϊκή περιοχή και με κεντρικό υποβραχιόνιο	▪	▪
Πάγκος δεύτερης σειράς καθισμάτων, 3 θέσεων, αποσπώμενος, με αναδιπλούμενη πλάτη 1/3 για πρόσβαση στις πίσω θέσεις	▪	▪
Πάγκος τρίτης σειράς καθισμάτων, 3 θέσεων, αναδιπλούμενος και αποσπώμενος	▪	▪
Ανοιγόμενο παράθυρο στην αριστερή πλευρά	▪	▪
Συρόμενη πόρτα δεξιά με ανοιγόμενο παράθυρο	▪	▪
Πίσω πόρτα με παράθυρο	▪	▪
Θερμαινόμενα πίσω παράθυρα	▪	▪
Υαλοκαθαριστήρες πίσω	▪	▪
Πλαφονιέρα καμπίνας επιβατών	▪	▪
Πατάκι από καουτσούκ στο χώρο αποσκευών	▪	▪



## Βασικός εξοπλισμός

<b>Πολυμέσα</b>	<b>L2H1</b>	<b>L2H1 EDC</b>
Πίνακας οργάνων οδηγού με οθόνη TFT 3.5"	■	■
Σύστημα πολυμέσων με ψηφιακή οθόνη 8"	■	■
Ασύρματη συνδεσιμότητα με Android Auto & Apple CarPlay	■	■
1x Θύρα USB	■	■

<b>Σχεδίαση</b>	<b>L2H1</b>	<b>L2H1 EDC</b>
Ατσάλινες ζάντες 17"	■	■
Φιμέ κρύσταλλα στα πίσω πλευρικά παράθυρα & στη πίσω πόρτα αποσκευών	■	■
Κάλυμμα αποσκευών (εταζέρα)	■	■
Διακόσμηση ταμπλό σε μαύρο χρώμα	■	■
Υφασμάτινη επένδυση καθισμάτων σε μαύρη απόχρωση	■	■
Εφεδρικός τροχός κανονικών διαστάσεων	■	■



## βασικός εξοπλισμός έκδοσης



Πίνακας οργάνων οδηγού με οθόνη TFT 3.5" & σύστημα πολυμέσων με ψηφιακή οθόνη 8"

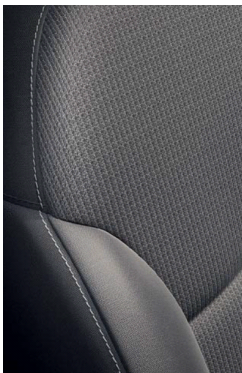

Υφασμάτινες επενδύσεις καθισμάτων σε μαύρο/γκρι χρώμα



Τροχοί 17"



## επιλογές εξοπλισμού

Ασφάλεια & Υποβοήθηση Οδήγησης		L2H1	L2H1 EDC
<b>DANGMO</b>	Blind spot warning - Σύστημα ελέγχου τυφλού σημείου (Συνδυάζεται υποχρεωτικά με το πακέτο 7D & RET04, έκδοση με μηχανικό κιβώτιο)	280 €	280 €
<b>ITP15</b>	Αισθητήρες παρκαρίσματος εμπρός & πλάι	0	280 €
<b>PCVBQ</b>	Pack Comfort Αισθητήρες παρκαρίσματος εμπρός & πλάι Easy Link με οθόνη 8", πλοήγηση & ραδιόφωνο DAB Κάθισμα συνοδηγού ρυθμιζόμενο σε ύψος, με οσφυϊκή ρύθμιση και υποβραχιόνιο	350 €	0
<b>7D</b>	Pack Commercial Αισθητήρες παρκαρίσματος εμπρός & πλάι Navigation	330 €	0
<b>SOP03C</b>	Κάρτα Renault Hands Free (Σύστημα εισόδου χωρίς κλειδί)	250 €	250 €
<b>SUPCPE</b>	Υπερκλειδίωμα	70 €	70 €
<b>ALAR01</b>	Σύστημα συναγερμού	500 €	500 €
Άνεση		L2H1	L2H1 EDC
<b>PROJAB</b>	Προβολείς ομίχλης (Συνδυάζεται υποχρεωτικά με ALEVA)	120 €	120 €
<b>ALEVA</b>	Αισθητήρες φώτων & βροχής (Συνδυάζεται υποχρεωτικά με PROJAB)	100 €	100 €
<b>RET04</b>	Θερμαινόμενοι, ηλεκτρικά ρυθμιζόμενοι & αναδιπλούμενοι εξωτερικοί καθρέπτες	80 €	80 €
<b>SGACHA</b>	Θερμαινόμενα καθίσματα εμπρός	250 €	250 €
<b>ACCAR</b>	Υποβραχιόνιο στα πίσω καθίσματα	220 €	220 €
<b>PLGCVF</b>	Συρόμενη πόρτα αριστερά με σταθερό παράθυρο (Συνδυάζεται υποχρεωτικά με PLDCVF, BQFIXR)	550 €	550 €
<b>PLDCVF</b>	Συρόμενη πόρτα δεξιά με σταθερό παράθυρο (Συνδυάζεται υποχρεωτικά με PLGCVF, BQFIXR)	0 €	0 €
<b>BQFIXR</b>	Διθέσιος πάγκος συνοδηγού με αποθηκευτικό χώρο (Συνδυάζεται υποχρεωτικά με PLDCVF, PLGCVF)	0 €	0 €
<b>PARV18</b>	Διπλή πίσω πόρτα με παράθυρο, ανοιγόμενη έως 180 μοίρες	280 €	280 €
<b>FIRBAG</b>	Διαχωριστικό δίκτυ αποσκευών	180 €	180 €
<b>ATREM2</b>	Κοτσαδόρος	430 €	430 €
Πολυμέσα		L2H1	L2H1 EDC
<b>NA41A</b>	Easy Link με οθόνη 8", πλοήγηση & ραδιόφωνο DAB Ασύρματο phone mirroring με Android Auto & Apple CarPlay 1x Θύρα USB	280 €	280 €
<b>REACTI</b>	Ασύρματη φόρτιση κινητού τηλεφώνου	100 €	100 €
Σχεδίαση		L2H1	L2H1 EDC
<b>RDIF14</b>	Ζάντες αλουμινίου Maxi Biton	150 €	150 €
<b>PNEUTT</b>	Ελαστικά 4 εποχών	350 €	350 €

S=standard, ° = μη διαθέσιμο

Οι τιμές δεν περιλαμβάνουν ETT & ΦΠΑ



## επιλογές εξοπλισμού

Χρώματα		L2H1	L2H1 EDC
389	Λευκό Glacier - απλό χρώμα	0 €	0 €
NPF	Κόκκινο Carmine - μεταλλικό χρώμα	570 €	570 €
D68	Μαύρο Midnight - μεταλλικό χρώμα	570 €	570 €
KNA	Γκρι Comet - μεταλλικό χρώμα	570 €	570 €
KPW	Γκρι Urban - μεταλλικό χρώμα	570 €	570 €
KQA	Γκρι Hailand - μεταλλικό χρώμα	570 €	570 €
RRT	Μπλε Cumulus - μεταλλικό χρώμα	570 €	570 €



Λευκό Glacier



Κόκκινο Carmine



Μαύρο Midnight



Γκρι Comet



Γκρι Urban



Γκρι Hailand



Μπλε Cumulus

Στις φωτογραφίες ενδέχεται να απεικονίζονται εκδόσεις με προαιρετικό εξοπλισμό

Οι τιμές δεν περιλαμβάνουν ΕΤΤ & ΦΠΑ



## τεχνικά χαρακτηριστικά

<b>ΚΙΝΗΤΗΡΑΣ</b>	<b>Blue dCi 150hp</b>	<b>Blue dCi 150hp EDC</b>
Καύσιμο		Diesel
Μέγιστη ισχύς hp/σ.α.λ.		150/3.500
Μέγιστη ροπή Nm/σ.α.λ.		350/1.500
Τύπος	Υπερτροφοδοτούμενος με Turbo μεταβλητής	
Κυβισμός (cm <sup>3</sup> )		1.997
Αριθμός κυλίνδρων / βαλβίδων		4/16
Προδιαγραφές αντιρρυπαντικής τεχνολογίας		Eu06x
Τελική ταχύτητα (km/h) / 0 - 100 km/h(s)	178/13,6	178/11,6

### **ΚΙΒΩΤΙΟ ΤΑΧΥΤΗΤΩΝ**

Τύπος κιβωτίου/αριθμός σχέσεων	Μηχανικό/6	Αυτόματο διπλού συμπλέκτη/6
--------------------------------	------------	-----------------------------

### **ΣΥΣΤΗΜΑ ΔΙΕΥΘΥΝΣΗΣ**

Διάμετρος κύκλου στροφής μεταξύ πεζοδρομίων (m)		13,8
---	--	------

### **ΣΥΣΤΗΜΑ ΑΝΑΡΤΗΣΗΣ**

Εμπρός άξονας	Τύπου McPherson	Τύπου McPherson
Πίσω άξονας	Ημιάκαμπτος άξονας	Ημιάκαμπτος άξονας

### **ΣΥΣΤΗΜΑ ΜΕΤΑΔΟΣΗΣ**

Κίνηση	Εμπρός τροχοί	Εμπρός τροχοί
--------	---------------	---------------

### **ΣΥΣΤΗΜΑ ΠΕΔΗΣΗΣ**

Εμπρός άξονας: αεριζόμενοι δίσκοι Ø (mm)		Ø296 x 28
Πίσω άξονας: δίσκοι Ø (mm)		Ø280 x 12

### **ΧΩΡΗΤΙΚΟΤΗΤΑ ΔΟΧΕΙΟΥ ΚΑΥΣΙΜΩΝ (l)**

Δοχείο καυσίμου		80
Adblue		24,7

### **ΚΑΤΑΝΑΛΩΣΕΙΣ & ΕΚΠΟΜΠΕΣ CO<sub>2</sub> WLTP (min/max)**

Εκπομπές CO <sub>2</sub> /μικτός κύκλος (g/km)	178 - 203	182 - 206
Κατανάλωση καυσίμου / μικτός κύκλος (l/100km)		6,7 - 7,8



## Διαστάσεις και βάρη οχήματος

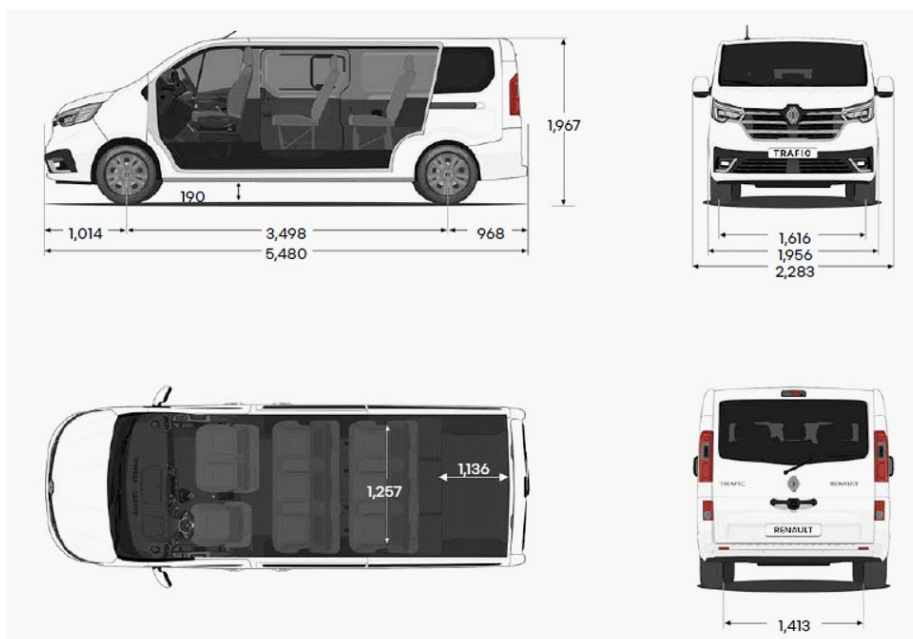

### Διαστάσεις & χωρητικότητα αποθηκευτικών χώρων

#### Εξωτερικές διαστάσεις

Συνολικό μήκος	5,48
Συνολικό πλάτος χωρίς/με εξωτερικούς καθρέπτες	1,956/2,282
Ύψος χωρίς φορτίο	1,97
Μεταξόνιο	3,50
Μπροστινός πρόβολος	1,01
Πίσω πρόβολος	968,00
Απόσταση από το έδαφος χωρίς φορτίο	190

#### Εσωτερικές διαστάσεις

##### Μήκος φόρτωσης

Έκδοση 8/9 θέσεων	1,04
Έκδοση 8/9 θέσεων (σειρά 3 διπλωμένη)	1,15
Έκδοση 5/6 θέσεων	2,05
Έκδοση 5/6 θέσεων (σειρά 2 αναδιπλούμενη)	2,47
Έκδοση 2/3 θέσεων (μετά την αφαίρεση της σειράς 2)	2,94
Μέγιστο εσωτερικό πλάτος	1,27
Πλάτος μεταξύ θόλων τροχών	1,27

##### Συρόμενη πλαϊνή πόρτα

	0,00
Πλάτος εισόδου συρόμενης πλευρικής πόρτας 600 mm από το δάπεδο	907,00
Πλάτος εισόδου συρόμενης πλευρικής πόρτας 100 mm από το δάπεδο	1,03
Ύψος εισόδου συρόμενης πλευρικής πόρτας	1,28

##### Πίσω πόρτα

	0,00
Πλάτος εισόδου πίσω πόρτας 70 mm από το δάπεδο	1,39
Ύψος εισόδου πόρτας 180°/πόρτα χώρου αποσκευών	1,320/1,295
Κατώφλι φόρτωσης	552,00

##### Ωφέλιμος όγκος (L/VDA)

	0,00
Έκδοση 8/9 θέσεων	1,89
Έκδοση 8/9 θέσεων-σειρά 3 διπλωμένη	3,57
Έκδοση 5/6 θέσεων	4,20

